

Studenti s invaliditetom



# PROSTORNA PRISTUPAČNOST

**Urednica:** Elizabeta Haničar

**Autori:**

Asja Barić, Ivan Dolanc, Elizabeta Haničar,  
Nataša Pavlović, Damir Španić,  
Zrinka Udiljak-Bugarinovski

EDUCATION  
QUALITY  
EQUALITY

2



Studenti s invaliditetom

2

# PROSTORNA PRISTUPAČNOST

**Urednica:**

Elizabeta Haničar

**Autori:**

Asja Barić, Ivan Dolanc, Elizabeta Haničar,

Nataša Pavlović, Damir Španić,

Zrinka Udiljak-Bugarinovski

**Izdavač:** Sveučilište u Zagrebu

**Urednica zbirke priručnika "Studenti s invaliditetom":** Lelia Kiš-Glavaš

**Urednica:** Elizabeta Haničar

**Lektura:** Vlatka Kranželić

**Grafička priprema:** ABS95 d.o.o.

**Tisak:** Offset NPGTO d.o.o.

**Naklada:** 1100 kom.

CIP zapis dostupan u računalnome katalogu

Nacionalne i sveučilišne knjižnice u Zagrebu pod brojem **802770**

**ISBN 978-953-6002-63-4** (cjelina)

**ISBN 978-953-6002-56-6** (2)

© Sva prava pridržana.

---

Cjelokupnom izvedbom (sadržajem i strukturom sadržaja, grafičkom pripremom, tiskom i opremom) ova je serija priručnika prilagođena za korištenje osobama s invaliditetom. Naslovi priručnika prepisani su na hrvatsku brajicu, a brajični taktimi standardnih su Marburg Medium dimenzija.

Pojmovi koji se koriste u ovome priručniku, a koji imaju rodni značaj, bez obzira na to koriste li se u muškom ili ženskom rodu, obuhvaćaju na jednak način muški i ženski rod.

## O priručnicima

Ovaj je priručnik dio zbirke priručnika nadnaslova "Studenti s invaliditetom" koja je nastala u okviru Tempus projekta (u kategoriji združenih projekata) "Education for Equal opportunities at Croatian Universities – EduQuality" (Nr: 158757-TEMPUS-1-2009-1-HR-TEMPUS-JPGR) nositelja Sveučilišta u Zagrebu.

Svrha priručnika je doprinos izjednačavanju pristupa visokom obrazovanju studentima s invaliditetom informiranjem, educiranjem i senzibiliziranjem sveučilišnih nastavnika, stručnog i administrativnog osoblja na rektoratima, fakultetima i akademijama o specifičnim potrebama studenata s invaliditetom u sustavu visokog obrazovanja u Republici Hrvatskoj.

Studentima s invaliditetom smatramo studente s oštećenjima vida i sluha, motoričkim poremećajima, kroničnim bolestima, specifičnim teškoćama učenja (disleksija i ADHD) te studente sa psihičkim bolestima i poremećajima. Svrstavajući ove studente u skupinu studenata s invaliditetom nikako nam nije bila namjera stigmatizirati ih ili etiketirati, nego ukazati na potrebu prilagodbe akademskih sadržaja njihovim mogućnostima i prezentirati neke primjere takvih prilagodbi.

U izradi priručnika sudjelovali su predstavnici svih partnerskih institucija u Projektu: akademsko, stručno i administrativno osoblje sa Sveučilišta u

Studenti  
s invaliditetom

PROSTORNA  
PRISTUPAČNOST

Zagrebu, Sveučilišta Josipa Jurja Strossmayera u Osijeku, Sveučilišta u Rijeci, Sveučilišta u Zadru, Sveučilišta u Splitu i Sveučilišta u Dubrovniku, predstavnici studenata sa i bez invaliditeta Hrvatskoga studentskog zbora, predstavnik Instituta za razvoj obrazovanja te svojim velikim iskustvom u pružanju potpore studentima s invaliditetom, ali i konkretnim smjernicama i savjetima, stručnjaci s naših inozemnih partnerskih institucija: Aarhus University, Masaryk University, University of Strathclyde i University of Gothenburg.

Pojedinačno priručnici uglavnom pokrivaju važna područja svakodnevnog akademskog života studenata definirajući ih i ukazujući na njihovu važnost u stjecanju potrebnih profesionalnih kompetencija. Istovremeno, oni svojim sadržajem ukazuju na prepreke koje mogu postojati u odnosu na dostupnost studentima s invaliditetom, ali i nastoje definirati preduvjete kojima bi se prepreke što jednostavnije prevladale, pazeći pritom da se ne kompromitiraju definirani akademski standardi. Ukazujući na prava svih studenata na jednak pristup obrazovanju i predlažući mjere kojima je često na vrlo jednostavan način i bez dodatnih financijskih sredstava moguće izjednačiti mogućnosti studentima s invaliditetom u visokom obrazovanju, približavamo se i nastojanjima da se definiraju jasni standardi pristupačnosti za ovu skupinu studenata na nacionalnoj razini.

Koristim ovu priliku kako bih zahvalila svima koji su sudjelovali u izradi ovih priručnika, direktno ili indirektno, a posebice bivšim, sadašnjim, ali i

Urednica

Autori

---

budućim studentima s invaliditetom koji su, i koji će, svojom upornošću, hrabrošću, strpljivošću i velikom motivacijom, ali i ukazujući na potrebe i najjednostavnije načine zadovoljenja tih potreba, graditi toliko potreban sustav potpore studentima s invaliditetom u visokom obrazovanju u Republici Hrvatskoj. Ipak, njihovi bi napori bili uzaludni bez čitavog niza sveučilišnih nastavnika, stručnjaka i zaposlenika u administraciji koji su bez postojanja jasnih smjernica, ali vodeći se empatijom i željom za unapređenjem sustava, omogućili da potpora studentima s invaliditetom zaživi u praksi. Vjerujem da će im ovi priručnici omogućiti jasnije i sustavno buduće djelovanje.

Lelia Kiš-Glavaš, voditeljica projekta

## Urednica

**Elizabeta Haničar**, mag. rehab. educ., Edukacijsko-rehabilitacijski fakultet, Sveučilište u Zagrebu

## Autori

**Asja Barić**, studentica diplomskog studija Arhitektonskog fakulteta, Sveučilište u Zagrebu

Studenti  
s invaliditetom

PROSTORNA  
PRISTUPAČNOST

**Ivan Dolanc**, univ. bacc. ing. kem. teh., student Sveučilišnoga studijskog centra za forenzičke znanosti, Sveučilište u Splitu

**Elizabeta Haničar**, mag. rehab. educ., Edukacijsko-rehabilitacijski fakultet, Sveučilište u Zagrebu

**doc. dr. sc. Nataša Pavlović**, Katedra za engleski jezik, Odsjek za anglistiku, Filozofski fakultet, Sveučilište u Zagrebu

**Damir Španić**, dipl. nov., voditelj Ureda za studente s invaliditetom Osijek, Sveučilište Josipa Jurja Strossmayera

**Zrinka Udiljak-Bugarinovski**, prof./dipl. bibl., voditeljica Knjižnično dokumentacijskog centra, Ekonomski fakultet, Sveučilište u Zagrebu

## Recenzentice

**prof. dr. sc. Alenka Delić**, izvanredna profesorica na Katedri za arhitektonsko projektiranje, Arhitektonski fakultet, Sveučilište u Zagrebu

**prof. dr. sc. Lelia Kiš-Glavaš**, redovita profesorica na Odsjeku za inkluzivnu edukaciju i rehabilitaciju, Edukacijsko-rehabilitacijski fakultet, Sveučilište u Zagrebu

**prof. dr. sc. Ljubica Pribanić**, izvanredna profesorica na Odsjeku za oštećenja sluha, Edukacijsko-rehabilitacijski fakultet, Sveučilište u Zagrebu

Studenti  
s invaliditetom

PROSTORNA  
PRISTUPAČNOST



## Predgovor

Priručnik „Prostorna pristupačnost“ drugi je u nizu priručnika Tempus projekta Education for Equal opportunities at Croatian Universities – EduQuality. Autori priručnika su akademsko-administrativni djelatnici (Damir Španić i Zrinka Udiljak-Bugarinovski), sveučilišna nastavnica (Nataša Pavlović) i studenti (Asja Barić, Ivan Dolanc i Elizabeta Haničar).

Ovo je prvi priručnik na hrvatskom jeziku ove tematike. Priručnik je zamišljen na način da ponudi praktični, teorijski i zakonodavni okvir prostorne pristupačnosti. Odgovara na mnoga pitanja vezana za prostornu pristupačnost i nudi praktična rješenja. Nastojali smo vam predočiti važnost prostorne pristupačnosti za integraciju i nediskriminaciju studenata s invaliditetom. Osiguravajući prostorno pristupačno akademsko okruženje uvažavamo osobe s invaliditetom, prihvaćamo njihovu različitost i potičemo ih na njihov osobni rast i razvoj.

Ovim putem zahvalila bih svim stručnjacima, osobama s invaliditetom i njihovim roditeljima koji su „nevidljivo“ pridonijeli pisanju ovoga priručnika.

S nadom da će vas ponuđena rješenja potaknuti te vam pomoći u iznalaženju prostorno pristupačnih rješenja za osobe s invaliditetom.

Elizabeta Haničar, urednica priručnika

## Sadržaj

11	UVOD Elizabeta Haničar
15	DEFINICIJA PRISTUPAČNOSTI Damir Španić
25	ZAKONSKA REGULATIVA I PROPISI Damir Španić
35	PROSTORNO PRISTUPAČNO AKADEMSKO OKRUŽENJE ZA STUDENTE S INVALIDITETOM Elizabeta Haničar
43	PROSTORNE PREPREKE – PRILAGODBE I RJEŠENJA Asja Barić, Ivan Dolanc, Elizabeta Haničar, Nataša Pavlović, Damir Španić, Zrinka Udiljak-Bugarinovski
157	UNIVERZALNI DIZAJN – MOGUĆNOSTI KORIŠTENJA U VISOKOM OBRAZOVANJU Nataša Pavlović
169	ZAKLJUČAK Elizabeta Haničar
175	PREPORUKE GRAĐEVINSKIH NORMI ZA PROSTORNU PRISTUPAČNOST
184	POJMOVNIK
198	LITERATURA
211	PRILOG - LISTA ZA UTVRĐIVANJE PROSTORNE PRISTUPAČNOSTI Elizabeta Haničar, Nataša Pavlović



Elizabeta Haničar

# UVOD





Priručnik se bavi pitanjima vezanima uz prostornu pristupačnost, prostorne prepreke, zakonsku regulativu, moguća rješenja te pojam univerzalnog dizajna. Također ukazuje na značenje prostorne pristupačnosti za studente s invaliditetom, odgovara na pitanje što čini okruženje pristupačnim, prikazuje primjere iz prakse, nudi procjenu prostorne pristupačnosti i predlaže neka rješenja, s ciljem uključivanja što većeg broja osoba s invaliditetom u sustav visokog obrazovanja te poboljšanja kvalitete obrazovanja. U prilogu priručnika nalazi se Lista za utvrđivanje prostorne pristupačnosti. Cilj liste je utvrđivanje prostornih i drugih prepreka te ponuda rješenja za osiguravanje prostorne pristupačnosti. Prostorne prilagodbe često su moguće uz jednostavne zahvate koji ne iziskuju veliki trošak.

Pristupačnost podrazumijeva sve što osobama s invaliditetom omogućava samostalno življenje i sudjelovanje u svim aspektima života, na jednakoj osnovi kao i drugima (Počuč, 2008). Uz pojam prostorne pristupačnosti usko je vezan i pojam prostorne prepreke. Prostorne prepreke ometaju i/ili sprečavaju nesmetan pristup, kretanje, boravak, rad (Pravilnik o osiguranju pristupačnosti građevina osobama s invaliditetom i smanjene pokretljivosti, NN, 151/05) i obrazovanje. Pojavljuju se kad prostori i površine za kretanje postanu premali za hodanje, boravak, manevriranje ili ih pak uopće nema (<http://www.gradimo.hr/3640.aspx>). Prostorna pristupačnost uvelike utječe na akademski i socijalni život studenata s invaliditetom, drugim riječima, prostorne prepreke

stoje na putu potpune integracije u svakodnevna životna zbivanja.

Nerijetko se susrećemo s činjenicom da se kod prilagodbe prostora vodi računa samo o osobama s motoričkim poremećajima, dok se osobe s oštećenjima sluha i vida zanemaruje. Tomu u prilog govori i činjenica da neke prilagodbe za osobe s oštećenjima sluha i vida nisu standardizirane. U daljnjem tekstu u okviru prostorne pristupačnosti osvrnut ćemo se na sve skupine osoba s invaliditetom i njihove potrebe s ciljem razvijanja svijesti, poboljšanja pristupačnosti te upotrebe univerzalnog dizajna.

Univerzalni dizajn nezaobilazan je kada govorimo o ovoj temi. Predstavlja interdisciplinarni koncept dizajna s izrazito visokim estetskim zahtjevima koji obuhvaća velik broj društvenih skupina ljudi sa svim njihovim potrebama (<http://www.gradimo.hr/3640.aspx>).

Elizabeta Haničar

UVOD

---

DAMIR ŠPANIĆ

# DEFINICIJA PRISTUPAČNOSTI







Pristupačnost je rezultat primjene tehničkih rješenja u projektiranju i građenju građevina, kojima se osobama s invaliditetom i smanjene pokretljivosti osigurava nesmetan pristup, kretanje, boravak i rad u tim građevinama na jednakoj razini kao i ostalim osobama. Pristupačna građevina je dakle ona građevina, dio građevine ili oprema koja osigurava ispunjavanje obveznih elemenata pristupačnosti (Pravilnik o osiguranju pristupačnosti građevina osobama s invaliditetom i smanjene pokretljivosti, NN, 151/05).

Obvezni elementi pristupačnosti su elementi za projektiranje i građenje kojima se određuje veličina, svojstva, instalacije, uređaji i druga oprema građevine radi osiguranja pristupa, kretanja, boravka i rada osoba s invaliditetom i smanjene pokretljivosti na jednakoj razini kao i ostalim osobama (Pravilnik o osiguranju pristupačnosti građevina osobama s invaliditetom i smanjene pokretljivosti, NN, 151/05). Primjenjuju se odabirom najpovoljnijeg rješenja u odnosu na namjenu i druge značajke građevine, a podijeljeni su na (Pravilnik o osiguranju pristupačnosti građevina osobama s invaliditetom i smanjene pokretljivosti, NN, 151/05; Priručnik za primjenu pravilnika o osiguranju pristupačnosti građevina osobama s invaliditetom i smanjene pokretljivosti, 2006):

- elemente pristupačnosti za svladavanje visinskih razlika
- elemente pristupačnosti neovisnog življenja
- elemente pristupačnosti javnog prometa

Bilješke

---

---

Studenti  
s invaliditetom

PROSTORNA  
PRISTUPAČNOST

Damir Španić

## DEFINICIJA PRISTUPAČNOSTI

---

Za potrebe svladavanja visinskih razlika prostora kojim se kreću osobe smanjene pokretljivosti mogu se koristiti sljedeći elementi pristupačnosti: rampa, stubište, dizalo te vertikalno podizna platforma i koso podizna sklopiva platforma.

U svrhu omogućavanja neovisnog življenja osobama s invaliditetom i smanjene pokretljivosti služe sljedeći elementi pristupačnosti: ulazni prostor, komunikacije, WC, kupaonica, kuhinja, soba, nastavna učionica, radni prostor, stan, kavana i restoran, kabina za presvlačenje, tuš-kabina, ulaz u vodu na plaži i na bazenu, mjesto u gledalištu, telefon, tekstofon, faks, bankomat, električne instalacije, kvake na vratima i prozorima, šalter, pult, induktivna petlja, oglasni pano i orijentacijski plan za kretanje u građevini.

Za osiguranje uvjeta neovisnog kretanja osoba s invaliditetom i smanjene pokretljivosti u javnom prometu služe sljedeći elementi pristupačnosti: stajalište, peron, parkirališno mjesto, javna pješačka površina, semafor, pješački prijelaz, pješački otok i raskrižje.

Oznake pristupačnosti su oznake kojima se obilježavaju primijenjeni obvezni elementi pristupačnosti (Pravilnik o osiguranju pristupačnosti građevina osobama s invaliditetom i smanjene pokretljivosti, NN, 151/05). Dimenzije i boja svake oznake pristupačnosti te vrsta materijala iz kojeg je izrađena određuju se u odnosu na podlogu na koju se oznaka postavlja, oblikovanost unutarnjeg i vanjskog prostora te udaljenost s koje osoba smanjene

pokretljivosti i osoba s oštećenjem vida treba moći uočiti oznaku (Priručnik za primjenu pravilnika o osiguranju pristupačnosti građevina osobama s invaliditetom i smanjene pokretljivosti, 2006).



**Slika 1.1.** Oznaka pristupačnosti za osobe koje se kreću uz pomoć invalidskih kolica.



**Slika 1.2.** Oznaka pristupačnosti za slijepe osobe.



**Slika 1.3.** Oznaka pristupačnosti za slabovidne osobe.



**Slika 1.4.** Oznaka pristupačnosti za osobe s oštećenjima sluha.



**Slika 1.5.** Oznaka pristupačnosti za osobe koje se kreću uz pomoć štapa, štaka i hodalice.



**Slika 1.6.** Oznaka pristupačnosti za osobe koje se kreću s bijelim štapom i psom.



**Slika 1.7.** Oznaka pristupačnosti za osobe s dječjim kolicima.



**Slika 1.8.** Oznaka pristupačne rampe.

Bilješke

---

---

Studenti  
s invaliditetom

PROSTORNA  
PRISTUPAČNOST

Damir Španić

## DEFINICIJA PRISTUPAČNOSTI

---



**Slika 1.9.** Oznaka pristupačnog stubišta.



**Slika 1.10.** Oznaka pristupačnog dizala.



**Slika 1.11.** Oznaka pristupačne vertikalno podizne platforme.



**Slika 1.12.** Oznaka pristupačne koso podizne sklopive platforme.



**Slika 1.13.** Oznaka pristupačnog ulaznog prostora.



**Slika 1.14.** Oznaka pristupačnog WC-a.



**Slika 1.15.** Oznaka pristupačne kupaonice i tuš-kabine.



**Slika 1.16.** Oznaka pristupačne kavane i restorana.



**Slika 1.17.** Oznaka pristupačnog ulaza u vodu na plaži i bazen.



**Slika 1.18.** Oznaka pristupačnog telefona.



**Slika 1.19.** Oznaka pristupačnog tekstofona, faksa i bankomata.



**Slika 1.20.** Oznaka pristupačnog mjesta u gledalištu.



**Slika 1.21.** Oznaka komunikacijskog pomagala.



**Slika 1.22.** Oznaka za induktivnu petlju ili transmisijski obruč.



**Slika 1.23.** Oznaka pristupačnog šaltera i pulta.



**Slika 1.24.** Oznaka pristupačnog oglasnog panoa.



**Slika 1.25.** Oznaka pristupačnoga parkirališnog mjesta.

**Slika 1.** Slikovni prikaz oznaka pristupačnosti (Pravilnik o osiguranju pristupačnosti građevina osobama s invaliditetom i smanjene pokretljivosti, NN, 151/05; Priručnik za primjenu pravilnika o osiguranju pristupačnosti građevina osobama s invaliditetom i smanjene pokretljivosti, 2006).

Bilješke

---

Studenti  
s invaliditetom

PROSTORNA  
PRISTUPAČNOST

Važno je napomenuti da bi se građevine javne i poslovne namjene trebale projektirati i biti izvedene tako da, ovisno o svojoj namjeni, sadrže propisane elemente pristupačnosti. Visoka učilišta prema propisima koji su na snazi trebaju imati prilagođene ulaze, komunikacije, WC-e, predavaonice i oglasne panoe.

Iste elemente pristupačnosti, uz dodatak kupaonice, kuhinje i sobe, treba sadržavati učenički i studentski dom s 50 i više soba sa zajedničkim sanitarnim jedinicama i studentski dom hotelskog tipa (soba/TWC) s 50 i više soba, a studentska apartmanska naselja s 50 i više apartmana umjesto soba imaju stanove (Priručnik za primjenu pravilnika o osiguranju pristupačnosti građevina osobama s invaliditetom i smanjene pokretljivosti, 2006).

Kada je riječ o uvjetima studiranja za studente s invaliditetom u Hrvatskoj, oni se ne mogu ocijeniti jednoznačno. Tako primjerice, ako se promatra prilagođenost sastavnica Sveučilišta u Zagrebu, treba istaknuti da je Filozofski fakultet općenito najprilagođeniji potrebama studenata s invaliditetom (Kiš-Glavaš, Ružkan, Rudić, 2005). Nikako ne smijemo izostaviti neprilagođenost Rektorata Sveučilišta u Zagrebu. Rezultati istraživanja provedenog u ožujku i travnju 2011. godine na Sveučilištu u Zagrebu pokazuju relativno lošu prostornu pristupačnost gotovo svih sastavnica. Najbolje su prostorno pristupačni Ekonomski fakultet i Filozofski fakultet, dok su Stomatološki fakultet i Akademija dramske umjetnosti prostorno

Damir Španić

DEFINICIJA  
PRISTUPAČNOSTI

---

najnepristupačnije. Na loše rezultate uvelike je utjecao smještaj na nekoliko lokacija, smještaj u stambenim zgradama te činjenica da nema studenata s invaliditetom, a samim time i njihove potrebe su neprepoznate što onemogućava izgrađivanje prostorno pristupačnog okruženja (Haničar, 2012).

Izgradnja kampusa na Sveučilištu u Rijeci i Sveučilištu u Zadru predviđa zadovoljenje svih prostornih uvjeta za osobe s invaliditetom. Problem jednog fakulteta Sveučilišta u Splitu jest djelovanje na čak šest lokacija, od kojih su samo neke potpuno pristupačne za osobe s invaliditetom. Ostali su fakulteti Sveučilišta u Splitu relativno pristupačni.

Veliki prostor za napredak postoji u Osijeku gdje se intenzivno radi na preseljenju dijela znanstveno-nastavnih sastavnica u sveučilišni kampus (prostor nekadašnje vojarnje), pri čemu se u adaptaciji zgrada posebna pažnja posvećuje pristupačnosti. Neki fakulteti, kao i Sveučilišna knjižnica, dobit će nove zgrade u potpunosti prilagođene osobama s invaliditetom.

Potrebno je naglasiti da, kada se govori o pristupačnosti, uprave većine fakulteta i sveučilišta rade uglavnom na rješavanju problema fizičkih prepreka i nastoje prije svega prostore učiniti dostupnima osobama koje se kreću uz pomoć invalidskih kolica. Često se zanemaruju, primjerice, taktilne crte vođenja i upozorenja za osobe s oštećenjima vida koje se služe bijelim štapom.



**1** Autori priručnika ujedno su i autori fotografija, osim ako nije drukčije navedeno.

Osobama koji se kreću uz pomoć invalidskih kolica često nisu prohodni hodnici koji možda izvorno i jesu građeni kako bi bili prilagođeni osobama s invaliditetom, ali se naknadno opremaju klupama, stolcima i pokućstvom koji čine fizičke prepreke i smanjuju prohodnost. Problem osoba s motoričkim teškoćama znaju biti i kvake u obliku kugle i slične „sitnice“ koje se uglavnom zanemaruju, dok se pazi na opću sliku prostora.



**Slika 2.** Primjer loše prakse: fotografija prikazuje horizontalne prepreke (stolove) u hodniku fakulteta koji otežavaju kretanje osobama s oštećenjima vida.<sup>1</sup>

Damir Španić

DEFINICIJA  
PRISTUPAČNOSTI

---

DAMIR ŠPANIĆ

ZAKONSKA  
REGULATIVA  
I PROPISI





Opća deklaracija o pravima čovjeka Ujedinjenih naroda (1948) predstavlja priznanje prirodnog dostojanstva te jednakih i neotuđivih prava svih članova ljudske zajednice. Ovo načelo predstavlja temelj međunarodnih i nacionalnih dokumenata kojima se štite sve kategorije ljudskih prava.

Konvencija o pravima osoba s invaliditetom Ujedinjenih naroda (2006) međunarodni je dokument koji jamči, uz uvažavanje osnovnih načela koja proizlaze iz Opće deklaracije o pravima čovjeka (poštovanje urođenog dostojanstva, sloboda osobnog izbora i neovisnost osoba, nediskriminacija, jednakost spolova), prava koja proizlaze iz osnova invaliditeta. Tako su među općim načelima navedene sljedeće obveze: puno i učinkovito sudjelovanje i socijalna inkluzija, poštovanje razlika i prihvaćanje osoba s invaliditetom kao dijela ljudske raznolikosti i čovječnosti, jednakost mogućnosti te poštovanje razvojnih sposobnosti djece s teškoćama u razvoju i osoba s invaliditetom (Konvencija o pravima osoba s invaliditetom, 2006).

Bitno je naglasiti da se države potpisnice ove konvencije obvezuju osigurati ostvarenje svih ljudskih prava i temeljnih sloboda svih osoba s invaliditetom bez bilo kakve diskriminacije na osnovi invaliditeta. One su dužne prilagoditi svoju zakonsku regulativu i poduzeti potrebne mjere za provedbu prava priznatih Konvencijom. Na ovaj način Konvencija o pravima osoba s invaliditetom (2006) svojim odredbama s jedne strane jamči, a s druge obvezuje države potpisnice na praktičnu provedbu

Bilješke

---

---

Studenti  
s invaliditetom

PROSTORNA  
PRISTUPAČNOST

temeljnih ljudskih prava, ali i njihovu razradu u svrhu punog uživanja i od strane osoba s invaliditetom.

Poduzimanju odgovarajućih mjera osiguravanja pristupačnosti osobama s invaliditetom dana je velika važnost u Konvenciji o pravima osoba s invaliditetom (2006) jer je cilj osobama s invaliditetom osigurati život neovisan o tuđoj pomoći i potpuno sudjelovanje u svim područjima života. Bez pristupačnosti ne može biti jednakosti mogućnosti.

Države se stoga obvezuju preuzeti odgovarajuće mjere u vidu (Konvencija o pravima osoba s invaliditetom, 2006):

- a) provedbe minimalnih standarda i smjernica za pristupačnost prostora i usluga namijenjenih javnosti
- b) osiguravanja da privatne pravne osobe koje nude prostore i usluge namijenjene javnosti vode računa o svim aspektima pristupačnosti
- c) pružanja obuke interesnim skupinama o pitanjima pristupačnosti s kojima se suočavaju osobe s invaliditetom
- d) osiguranja natpisa na brajici kako bi osigurali čitljivost osobama s oštećenjima vida u prostorima otvorenima za javnost
- e) osiguranja pomoći u vidu osobnih asistenata i posrednika kako bi se olakšao pristup javnim objektima i prostorima otvorenima za javnost
- f) promicanja ostalih odgovarajućih oblika pomoći i potpore osobama s invaliditetom kako bi im se osigurao pristup informacijama

Damir Španić

ZAKONSKA  
REGULATIVA  
I PROPISI

---

- g) promicanja pristupačnosti novih tehnologija
- h) promicanja dostupnih informacijskih i komunikacijskih tehnologija i sustava u ranoj fazi, s ciljem da postanu pristupačni uz minimalne troškove

Republika Hrvatska u svoj je pravni sustav ugradila načela Opće deklaracije o pravima čovjeka te je postala i stranka Konvencije o pravima osoba s invaliditetom. Konvencija o pravima osoba s invaliditetom (2006) rezultat je kontinuiranog i učinkovitog djelovanja upravo osoba s invaliditetom u svojim sredinama, ali i njihove aktivnosti na globalnoj razini. Republika Hrvatska pristupila je potpisivanju konvencije među prvih 20 država, 20. ožujka 2007. godine (Nacionalna strategija izjednačavanja mogućnosti za osobe s invaliditetom od 2007. do 2015. godine, NN, 63/07).

Kako provođenje politike ljudskih prava u Republici Hrvatskoj proizlazi iz usvajanja ključnih međunarodnih dokumenata, a odražava se u njihovoj ugradnji u nacionalni zakonodavni okvir i provedbi u praksi, naše zakonodavstvo donijelo je nekoliko dokumenata s ciljem napretka i daljnjeg snaženja zaštite prava osoba s invaliditetom.

Ključan dokument jest Nacionalna strategija izjednačavanja mogućnosti za osobe s invaliditetom od 2007. do 2015. godine (NN, 63/07) koja ima zadaću uskladiti sve politike djelovanja na području zaštite osoba s invaliditetom s trendovima koji za cilj imaju nastojanje da sva područja života budu

Bilješke

---

---

Studenti  
s invaliditetom

PROSTORNA  
PRISTUPAČNOST

otvorena i pristupačna osobama s invaliditetom. Ovaj dokument kategorizira pristupačnost kao jedan od osnovnih preduvjeta za provođenje svih aktivnosti svakodnevnog življenja osoba s invaliditetom i njihova uključivanja u zajednicu (Nacionalna strategija izjednačavanja mogućnosti za osobe s invaliditetom od 2007. do 2015. godine, NN, 63/07).

Naglašava se neophodnost dostupnosti javnog prijevoza na svim linijama, pristupačnost voznog reda i vozila, kao i osiguravanje pružanja jasnih i dostupnih informacija na terminalima i u vozilima. S obzirom na to da je prijevoz jedan od preduvjeta za postizanje jednakih mogućnosti, njegovo unapređenje planira se u skladu s europskim standardima, s ciljem da cjelokupni prijevozni lanac postane pristupačan svim osobama s invaliditetom.

Promicanje univerzalnog dizajna jedna je od najvažnijih zadaća u razdoblju provođenja Strategije. Time je planirano pojednostavljivanje života svima na način da se izgrađeno okruženje učini pristupačnim i razumljivim.

Ciljevi Nacionalne strategije izjednačavanja mogućnosti za osobe s invaliditetom od 2007. do 2015. godine (NN, 63/07) su:

- a) potpuno uspostaviti okruženje pristupačno osobama s invaliditetom primjenom načela univerzalnog dizajna, izbjegavajući na taj način stvaranje novih prepreka
- b) omogućiti dostupnost prijevoza za sve osobe s invaliditetom

Damir Španić

ZAKONSKA  
REGULATIVA  
I PROPISI



- c) razviti edukacijske programe vezane uz primjenu univerzalnog dizajna
- d) osigurati pristup informacijama i komunikacijama svim osobama s invaliditetom
- e) osigurati primjenu suvremenih tehnologija
- f) ustanoviti sustav pomoći kod rješavanja stambenog pitanja za osobe čiji je invaliditet uzrokovan trenutnim stradavanjem ili naglom bolešću

Propisi koji u Republici Hrvatskoj uređuju područje pristupačnosti su Zakon o gradnji (NN, 175/03) i Pravilnik o osiguranju pristupačnosti građevina osobama s invaliditetom i smanjene pokretljivosti (NN, 151/05). **Više o tome** u poglavlju Definicija pristupačnosti.

Na godišnjoj skupštini Udruge gradova u Republici Hrvatskoj gradonačelnici 19 gradova potpisali su 9. veljače 2011. godine Povelju o pristupačnosti javnih prostora osobama s invaliditetom. Ovim potpisivanjem Povelje broj gradova potpisnika popeo se na 80, a njihovi su gradonačelnici na ovaj način izrazili svoje nastojanje na uklanjanju postojećih prostornih prepreka i promicanju odgovarajuće pristupačnosti javnih prostora osobama s invaliditetom ([http://www.r-1.hr/potpisana\\_povelja\\_o\\_pristupacnosti\\_javnim\\_prostora\\_osobama\\_s\\_invaliditetom/37902\\_4](http://www.r-1.hr/potpisana_povelja_o_pristupacnosti_javnim_prostora_osobama_s_invaliditetom/37902_4)).

Na kraju, potrebno je napraviti osvrt na činjenicu da je Sveučilište u Zagrebu jedna od 42 članice UNICA-e (Network of Universities from the Capitals of Europe), mreže sveučilišta koja broji više od



120.000 zaposlenih i 1,500.000 studenata. U svojim nastojanjima osiguravanja jednakih mogućnosti, članice UNICA-e usvojile su dokument u obliku preporuka minimalnih standarda za osobe s invaliditetom na UNICA sveučilištima. Jamstvo je osiguranja jednakosti mogućnosti postizanje sljedećih minimalnih standarda, od kojih se prva i četvrta točka odnose upravo na pristupačnost (Minimum standards for disabled persons for UNICA universities, 2008):

- potrebe osoba s invaliditetom (osoblja i studenata) uzimati u obzir u svim strategijskim planovima institucije
- sveučilište donosi službeni dokument o jednakosti prava, koji jasno definira politiku i procedure u vezi s osobama s invaliditetom
- sveučilište osigurava specijaliziranu službu za osobe s invaliditetom, ili minimalno jednu osobu zaposlenu na puno radno vrijeme, odgovornu za koordiniranje djelatnosti
- sveučilište određuje jasne kriterije o pristupačnosti službi i smještaja
- sveučilište primjenjuje jednake standarde pri ocjenjivanju studenata, bez obzira na to imaju li invaliditet ili ne
- studentima s invaliditetom osigurava se jednak izbor studijskih programa kao i ostalim studentima
- sveučilište osigurava zaštitu informacija koje se odnose na invaliditet ili zdravlje pojedinca i te podatke tretira kao povjerljive
- sveučilište promovira svijest o invaliditetu među studentima i zaposlenicima

Damir Španić

ZAKONSKA  
REGULATIVA  
I PROPISI

---

- sveučilište osigurava treninge osposobljavanja za svoje zaposlenike (nastavnike i administrativno osoblje)

Prava studenata s invaliditetom, kao što se može vidjeti, na papiru su zaista čvrsta, kao što su i minimalni standardi određeni raznim propisima i zakonima. Međutim potrebno je raditi na svijesti šire akademske zajednice o potrebama studenata s invaliditetom. Također treba ustrajno nastojati minimalne standarde vezane za prostornu pristupačnost s papira prenijeti u realno i svakodnevno okruženje studenata s invaliditetom, kako bi ih integrirali i učinili ravnopravnim članovima akademske zajednice.

Uza svu dobru volju pri prilagođavanju i izgradnji građevina namijenjenih studentima, prečesto se izraz osobe s invaliditetom poistovjećuje s osobom koja se kreće uz pomoć invalidskih kolica, a zanemaruju se ostale skupine osoba s invaliditetom. Gleda se, također često, opća slika građevina kako bi se propisi, opet na papiru, zadovoljili, pri čemu se zaboravlja koliki je stvarni spektar teškoća s kojima se osobe s invaliditetom svakodnevno susreću. Potpuno prilagođenom građevinom teško se, primjerice, može nazvati ona koja ima rampu i dizalo, iako je možda pristup nekoj od predavaonica ili čak samo određenog mjesta u predavaonici nedostupan, što je često slučaj. Kako bi se mrtvo slovo na papiru oživjelo koliko je to moguće, potrebno je češće i više komunicirati, ne samo s pravilnicima i propisima nego i sa stvarnim osobama s invaliditetom.



Elizabeta Haničar

PROSTORNO  
PRISTUPAČNO  
AKADEMSKO  
OKRUŽENJE  
ZA STUDENTE  
S INVALIDITETOM





Kako akademski život ne čini samo sustav obrazovanja, prostorno pristupačno akademsko okruženje potrebno je razmatrati u okvirima širim od prostorne pristupačnosti visokoškolske građevine (prilaza i ulaza u građevinu, inventara, prostora za manevriranje, taktilne crte vođenja i upozorenja, vizualno svjetlosne najave, induktivne petlje...).

Priznavanjem važnosti mogućnosti pristupa fizičkom, socijalnom, ekonomskom i kulturnom okruženju te pristupu obrazovanju, informacijama i komunikaciji, omogućujemo uživanje svih ljudskih prava i temeljnih sloboda (Konvencija o pravima osoba s invaliditetom, 2006). Time omogućujemo studentima s invaliditetom pravo na kvalitetno i ravnopravno obrazovanje u zajednici u kojoj žive te pristupačnost učinkovitim sudjelovanju i inkluziji u društvo (Konvencija o pravima osoba s invaliditetom, 2006). Ne diskriminiramo ih, nego poštujemo razlike i prihvaćamo invaliditet kao dio ljudske raznolikosti i čovječnosti, a samim time potičemo na jednakost mogućnosti (Konvencija o pravima osoba s invaliditetom, 2006).

Uvjeti života i utjecaji iz okoline kojima je osoba izložena uvelike utječu na kvalitetu života. Pokazatelji ostvarenja kvalitete življenja za studente s invaliditetom sukladni su općeprihvaćenim glavnim dimenzijama kvalitete življenja, što uključuje fizičku, materijalnu i emocionalnu dobrobit, osobni razvoj, samoodređenje, međuljudske odnose, socijalnu uključenost i ostvarivanje prava. U daljnjem tekstu bit će rečeno

Elizabeta Haničar

PROSTORNO  
PRISTUPAČNO  
AKADEMSKO  
OKRUŽENJE  
ZA STUDENTE  
S INVALIDITETOM

---

nešto više o dimenzijama koje su najzastupljenije u akademskom životu studenta s invaliditetom: fizičkoj dobrobiti, međuljudskim odnosima, osobnom razvoju i socijalnoj uključenosti. Fizička dobrobit podrazumijeva mobilnost, rekreaciju, slobodno vrijeme, svakodnevne aktivnosti i dr. Međuljudski odnosi između ostalog uključuju interakciju, prijateljstva, potporu, dok socijalna uključenost podrazumijeva društvenu integraciju i participaciju, potporu te društvene uloge. Osobni razvoj odnosi se na obrazovanje, različite vještine, ostvarenja, osobne kompetencije i postignuća (Bratković, 2002). Prethodno navedene dimenzije kod studenta s invaliditetom potrebno je promatrati u kontekstu prostorne pristupačnosti.

Istraživanje koje je provedeno 2009. godine na Sveučilištu u Zagrebu, točnije u studentskim domovima „Cvjetno naselje“, „Ante Starčević“ i „Ivan Meštrović“ u sklopu diplomskog rada, ukazuje na zadovoljstvo studenta s invaliditetom kvalitetom života, životom u studentskom domu i obrazovanjem (Franulović, 2009).

Za studente s invaliditetom mobilnost ne znači samo uspostavljanje odnosa u prostoru i vremenu nego i predstavlja značajan preduvjet za ostvarivanje društvenih kontakata i neovisnosti (Nacionalna strategija jedinstvene politike za osobe s invaliditetom od 2003. do 2006. godine, NN, 13/03), odnosno integraciju (Fejzić, 2007) u svakodnevni život. U našim uvjetima često nailazimo na situaciju da izgrađeno okruženje isključuje studente s invaliditetom umjesto da ih uključuje. Nerijetko ne nailaze na razumijevanje

zajednice, što im onemogućava samostalno i slobodno kretanje, a time i komuniciranje, obrazovanje, rad, uživanje u kulturnom i socijalnom životu te bavljenje sportom. Korištenje materijalnih i kulturnih dobara, odnosno ravnopravno uključivanje u svakodnevni život i njegove tokove, uglavnom je otežano, a češće potpuno onemogućeno. Time su prisiljeni biti izvan društva i svih društvenih zbivanja. Na tragu toga Nacionalna strategija izjednačavanja mogućnosti za osobe s invaliditetom od 2007. do 2015. godine (NN, 63/07) u propisanim mjerama ukazuje na osiguranje infrastrukturne potpore studentima s invaliditetom, pristupačnost građevina osobama s invaliditetom i osobama smanjene pokretljivosti, primjenu pomoćnih tehnologija radi unapređenja mobilnosti osoba s invaliditetom, posebnu proračunsku poziciju na kojoj će se iskazivati planirana i utrošena financijska sredstva za uklanjanje građevinskih i drugih prepreka. Nadalje, u mjerama se navodi poticanje razvoja univerzalnog dizajna te osiguranje različitih oblika pomoći na području komunikacije osoba s invaliditetom.

Svi smo svjesni važnosti prijateljskih i drugih socijalnih odnosa u svojim životima. Studenti s invaliditetom nerijetko nailaze na nerazumijevanje i neprihvatanje socijalne zajednice. Istraživanje koje je provela Franulović (2009) ukazuje na to da su studenti nezadovoljni druženjem i zabavom u studentskom domu. Pozitivniji stavovi prema osobama s invaliditetom uzrokovani su neposrednim kontaktom s osobama s invaliditetom

Bilješke

---

---

Studenti  
s invaliditetom

PROSTORNA  
PRISTUPAČNOST



Elizabeta Haničar

PROSTORNO  
PRISTUPAČNO  
AKADEMSKO  
OKRUŽENJE  
ZA STUDENTE  
S INVALIDITETOM

---

(Leutar, Štambuk, 2006). Istraživanje koje su provele Leutar i Štambuk (2006) pokazalo je da iskustvo u ophođenju s osobama s invaliditetom smanjuje nelagodu i nesigurnost u interakciji, a ujedno utječe i na promjenu stereotipa i stjecanje pozitivnijih stavova. Pokretanjem različitih oblika druženja i integrativnih programa povećavaju se šanse da se osobe bez invaliditeta oslobode "straha" prema osobama s invaliditetom, a povećani kontakt trebao bi poticati i unapređivati prijateljstva između različitih grupa te tako mijenjati stavove (Leutar, 2003; prema Leutar, Štambuk, 2006). Sve to potiče na potrebu intenzivnijeg druženja i međusobnog upoznavanja, kako kroz akademske sadržaje, tako i u sveopćem druženju u slobodno vrijeme. Možemo zaključiti da druženje pozitivno djeluje na mijenjanju stavova o vršnjacima s invaliditetom (Leutar, Štambuk, 2006).

Uključivanje studenata s invaliditetom u obrazovni proces i ispitivanje njihovih stavova pretpostavke su za ostvarenje određene razine kvalitete u obrazovnom procesu (Sinković, Sinković, 2008). Kvaliteta u znanosti i visokom obrazovanju predstavlja višedimenzionalan i dinamičan koncept, u kojem se naglasak stavlja na udovoljavanje općeprihvaćenim standardima i očekivanjima društva u cjelini, uz težnju prema stalnom unapređenju svih procesa i njihovih ishoda (Konačni prijedlog zakona o osiguravanju kvalitete u znanosti i visokom obrazovanju, 2009). Za uspostavu, održavanje i razvijanje sustava osiguranja kvalitete u obrazovnom procesu trebali

bi biti zainteresirani: država (odnosno resorno ministarstvo), sveučilišta i sveučilišne sastavnice, studenti, poslodavci i profesionalne udruge (Mencer, 2005). U visokom obrazovanju "osiguravanje kvalitete" sveobuhvatni je izraz koji obično uključuje politiku, procese, aktivnosti i mehanizme kojima se priznaje, održava i razvija kvaliteta visokog obrazovanja (Ivković, 2009). Ivković (2009) navodi neke od pokazatelja kvalitete u visokom obrazovanju, a ovdje im pridružujemo kontekst studenata s invaliditetom kako bismo naglasili njihovu perspektivu u visokom obrazovanju. Pokazatelji kvalitete u visokom obrazovanju mogu biti: potražnja studenata s invaliditetom za programom, raspoloživi resursi za studente s invaliditetom, broj studenata s invaliditetom, uspjeh studenata s invaliditetom na ispitu, odustajanje studenata s invaliditetom, što se događa s diplomiranim studentima s invaliditetom (Ivković, 2009). Studenti s invaliditetom su dakle samo jedna od zainteresiranih strana u procesu obrazovanja pa je sustavno ispitivanje i uvažavanje njihovih stavova nužan uvjet za postizanje određene razine kvalitete, što nikako ne može biti dovoljno (Sinković, Sinković, 2008). U idealnim situacijama studente s invaliditetom će se pitati za njihovo mišljenje o kvaliteti obrazovanja i uključit će ih se u metode osiguranja kvalitete (Ivković, 2009).

Rezultati istraživanja Franulović (2009) pokazuju da su studenti s invaliditetom zadovoljni sustavom obrazovanja, opsegom prava u visokoškolskom obrazovanju, profesorima na fakultetu, ali nisu

zadovoljni izvođenjem nastave, prilagođenošću opreme i nastavnim pomagalicama.

Iz prethodno navedenog možemo zaključiti da prostorno pristupačno akademsko okruženje za studente s invaliditetom osim pristupa visokoškolskoj građevini čini: smještaj, menze, prijevoz, predavaonice, informatičke učionice, laboratoriji i prostori za nastavne vježbe, knjižnice, administrativne službe, sportsko – rekreacijske dvorane, klubovi i savjetovališta i sl.

Elizabeta Haničar

PROSTORNO  
PRISTUPAČNO  
AKADEMSKO  
OKRUŽENJE  
ZA STUDENTE  
S INVALIDITETOM

---

Asja Barić, Ivan Dolanc, Elizabeta Haničar,  
Nataša Pavlović, Damir Španić,  
Zrinka Udiljak-Bugarinovski

PROSTORNE  
PREPREKE –  
PRILAGODBE  
I RJEŠENJA







Darija ima 23 godine i studentica je treće godine jednog humanističkog fakulteta Sveučilišta u Zagrebu. Darija ima cerebralnu paralizu i kreće se uz pomoć invalidskih kolica. Završila je redovnu srednju školu i imala veliku želju upisati se na fakultet. Dugo joj je trebalo da se odluči za studiranje u Zagrebu. Okolina je u početku bila skeptična, ali vidjevši Darijinu volju i želju za studiranjem postala joj je potpora. Prije upisa na fakultet Darija je kontaktirala Ured za studente s invaliditetom i informirala se o pravima i mogućnostima za studente s invaliditetom. Darija je smještena u Studentskom domu "Cvjetno naselje" i ima prostorno prilagođenu sobu. U domu je upoznala mnogo prijatelja i nakon dugo godina može reći da ima svoje društvo. Prijevoz do fakulteta organiziran joj je preko jedne studentske udruge. Kolege sa studija velika su joj pomoć i potpora. Profesori su susretljivi i prihvaćaju je kao ravnopravnog člana akademske zajednice.

## Prostorne prepreke

Od svih prepreka s kojima se u visokom obrazovanju susreću studenti s invaliditetom, one koje najviše upadaju u oči su grube fizičke prepreke koje nedostupnima čine uglavnom dijelove fakulteta, ali i ostala područja od velike

Studenti  
s invaliditetom

PROSTORNA  
PRISTUPAČNOST

važnosti za kvalitetan studentski život. Izgrađeno okruženje, pogotovo kada je riječ o starijoj infrastrukturi, često ostavlja dojam da je građeno kako bi osobe s invaliditetom isključilo, a ne uključilo u akademsku zajednicu (Wolanin, Steele, 2004). Iako su nove građevine, zahvaljujući sve boljoj zakonskoj regulativi, uglavnom pristupačne osobama s invaliditetom, nije naodmet obratiti pažnju i na prepreke koje se tiču prijevoza, računalne i ostale opreme, ali i upozoriti na vrste prepreka općenito.

Uz specifične prepreke o kojima ćemo više reći u potpoglavljima, važno je obratiti pažnju na općenite prepreke s kojima se susreću osobe s invaliditetom te kako se one prema preporukama vezanim za kvalitetnu gradnju mogu izbjeći. Potrebno je stvaranje prostora za sve osobe i omogućavanje realizacije njihovih potreba, odnosno pravovremeno prepoznavanje prepreka (<http://www.gradimo.hr/3640.aspx>) koje mogu biti

## PROSTORNE PREPREKE – PRILAGODBE I RJEŠENJA

### Prostorne prepreke

Elizabeta Haničar  
Damir Španić

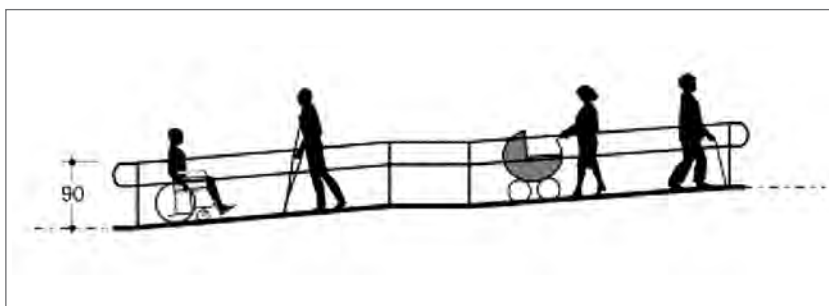

**Slika 3.** Prikaz svladavanja razlika u visini s pomoću rampe za različite osobe – roditelje s dječjim kolicima, osobe s mobilnim pomagalom, osobe koje se kreću uz pomoć invalidskih kolica (Pravilnik o osiguranju pristupačnosti građevina osobama s invaliditetom i smanjene pokretljivosti, NN, 151/05).

vertikalne, horizontalne, ergonomske, antropometrijske i senzorne.

Vertikalne prepreke za osobe s motoričkim poremećajima predstavljaju najveći problem. Prepreke, odnosno razlike u visini, ne bi smjele biti veće od 2 cm kako bi ih i osobe koji se kreću uz pomoć invalidskih kolica mogle uspješno svladati. Kao alternativno rješenje grade se elementi pristupačnosti za svladavanje visinskih razlika (<http://www.gradimo.hr/3640.aspx>).

Horizontalne prepreke onemogućavaju ulaz i sigurno kretanje u objektima i prostorima. Preuski ulazi u objektima i preuski unutarnji prostori ili hodnici onemogućavaju nesmetano kretanje dviju osoba koje se kreću uz pomoć invalidskih kolica ili osoba koje se koriste mobilnim pomagalicama za kretanje. Vrata i prolazi širine 90 cm omogućuju siguran prolazak svim ljudima. Vrata, kao i ulazi u dizala, trebali bi biti široki najmanje 90 cm.

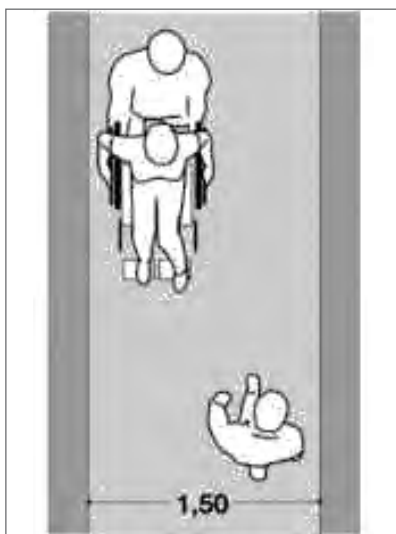

**Slika 4.** Prikaz širine prilaznih staza ili hodnika za paralelno kretanje više osoba (<http://www.gradimo.hr/3733.aspx>).

Bilješke

---

---

Studenti  
s invaliditetom

PROSTORNA  
PRISTUPAČNOST



Prilazne staze do zgrada i hodnici u unutrašnjosti objekata trebaju biti široki najmanje 150 cm kako osoba ne bi mijenjala pravac kretanja u slučaju da joj druga osoba dolazi iz suprotnog pravca. Još je bolje ukoliko je širina unutarnjih hodnika 180 cm kako bi se dvije osobe koje se kreću uz pomoć invalidskih kolica ili s drugim pomagalicama mogle bez problema mimoći. Za hodnike u unutarnjim prostorima dovoljna je širina (s izuzetkom ulaznog prostora) od 120 cm. Predlaže se da ulazni hodnici budu široki najmanje 150 cm jer ovi prostori trebaju nuditi još dodatnog mjesta za druge aktivnosti ili funkcije (<http://www.gradimo.hr/3573.aspx>).

Ergonomske prepreke sprečavaju ili otežavaju nesmetano i slobodno korištenje opreme i

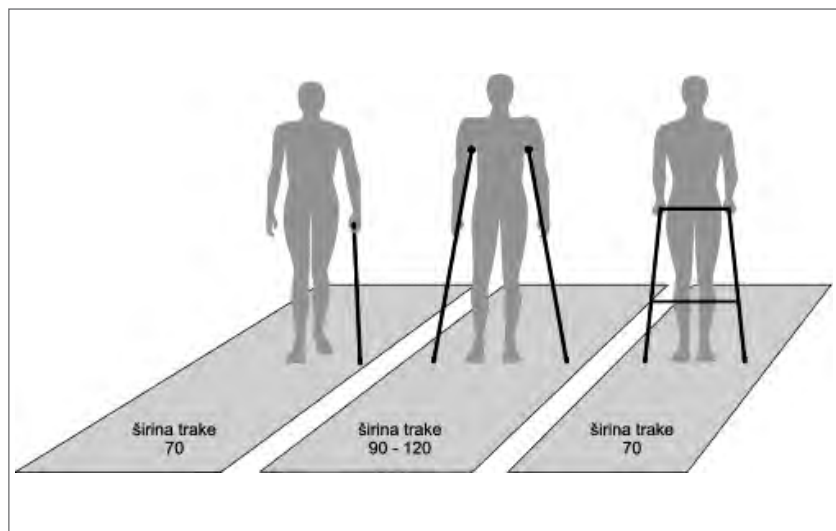

**Slika 5.** Prikaz prostora potrebnog za upotrebu štapa (lijevo), štaka (u sredini) i hodalice (desno) (Pravilnik o osiguranju pristupačnosti građevina osobama s invaliditetom i smanjene pokretljivosti, NN, 151/05).

PROSTORNE  
PREPREKE –  
PRILAGODBE  
I RJEŠENJA

Prostorne  
prepreke

Elizabeta Haničar  
Damir Španić



**Slika 6.** Fotografija prikazuje ergonomski oblikovanog miša za računalo (<http://infotrend.hr/clanak/2008/5/ergonomija-i-obveze,12,298.html>).

predmeta tijekom svakodnevnog života (<http://www.gradimo.hr/3640.aspx>). Ergonomija uzima u obzir čovjeka, njegove mogućnosti, sposobnosti i granice u kojima se neki zahtjev može postaviti pred čovjeka. Ovim pristupom omogućuje se pravilno korištenje čovjekove energije u okolini u kojoj ljudi mogu postići maksimalni učinak bez nepotrebnoga izlaganja riziku od ozljede ili bolesti. Ergonomski dizajn je oblikovanje predmeta za čovjekovu upotrebu te u obzir uzima čovjekove mogućnosti i ograničenja (<http://www.medicina.hr/clanci/ergonomija.htm>).

Antropometrijske prepreke pojavljuju se uvijek kad čovjek nije mjerilo cijelog planiranja gradnje (<http://www.gradimo.hr/3640.aspx>). Osoba koja je u izravnom doticaju s inventarom postaje dio antropotehničkog sustava koji čini pokretni dio (ljudsko tijelo) i nepokretni dio (tehnički objekt) (Smardzewski, 2009). Kad se radi bilo kakvo planiranje ili uređenje, polazna točka uvijek trebaju biti antropometrijski podaci o čovjeku. Predlaže se

Bilješke

---

---

Studenti  
s invaliditetom

PROSTORNA  
PRISTUPAČNOST

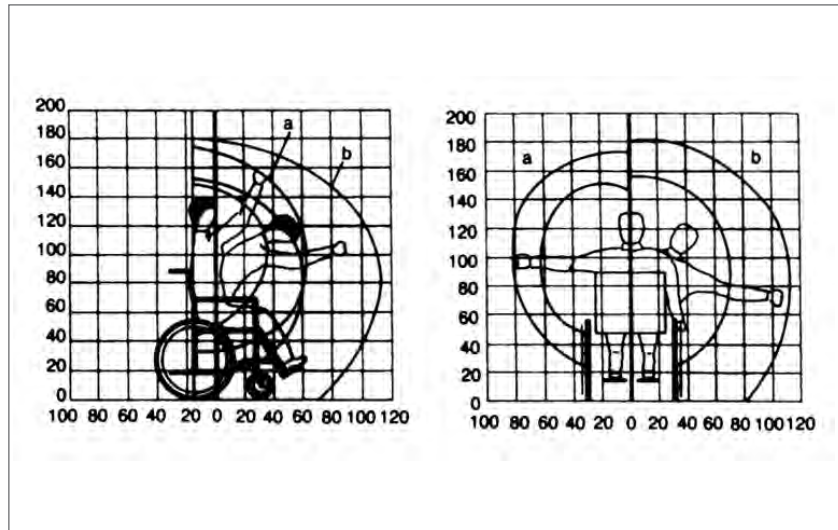

**Slika 7.** Prikaz vertikalnog područja aktivnog doseg osoba koja se kreće uz pomoć invalidskih kolica (Neufert, 2000).

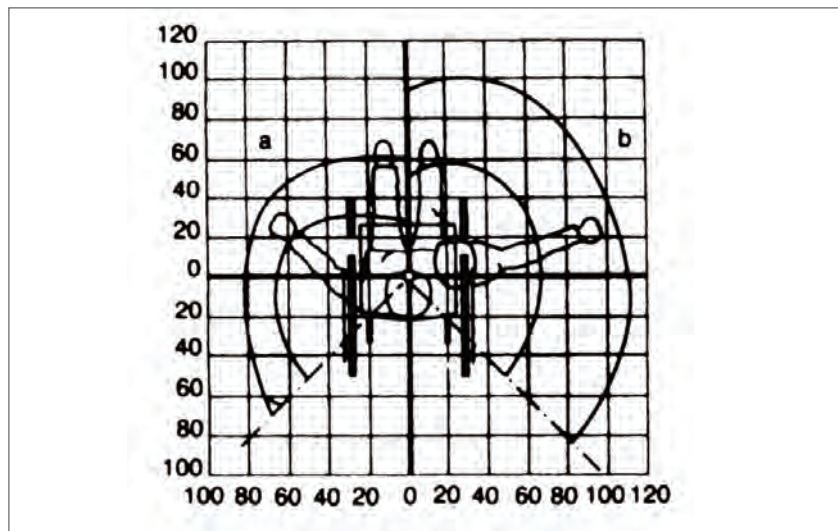

**Slika 8.** Prikaz horizontalnog područja aktivnog doseg osoba koja se kreće uz pomoć invalidskih kolica (Neufert, 2000).

PROSTORNE  
PREPREKE –  
PRILAGODBE  
I RJEŠENJA

Prostorne  
prepreke

Elizabeta Haničar  
Damir Španić

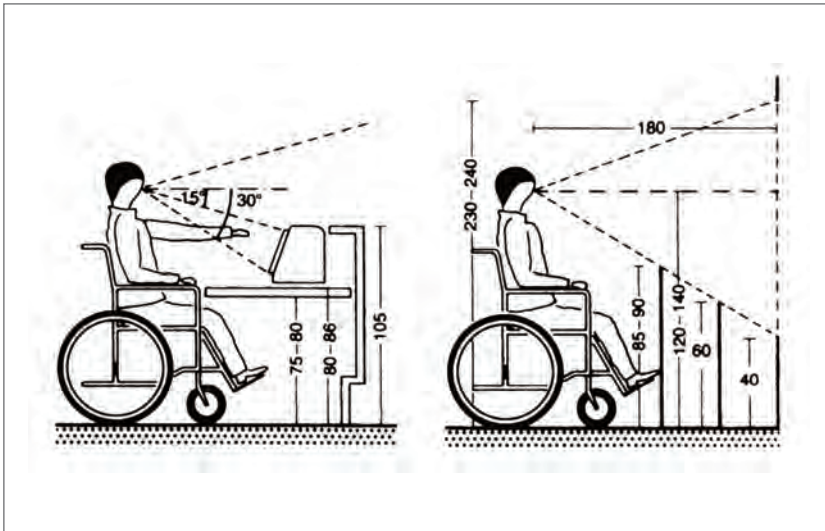

**Slika 9.** Prikaz vizualnog dosega osobe koja se kreće uz pomoć invalidskih kolica (Neufert, 2000).

da oprema bude postavljena i uređena tako da je bez problema može koristiti što više ljudi (<http://www.gradimo.hr/3640.aspx>).

Senzorne prepreke pojavljuju se kad se tijekom planiranja i gradnje objekata u obzir ne uzimaju zahtjevi i potrebe osoba s oštećenjima vida i osoba s oštećenjima sluha. Osobe s oštećenjima vida orijentiraju se zahvaljujući dodiru i/ili zvuku, a osobe s oštećenjima sluha zahvaljujući vidu. Stoga sve informacije trebaju biti dostupne preko najmanje dva osjetila i to: vida, sluha ili dodira. Potrebno je osigurati dostupnost, pravovremenost, razumljivost i jasnoću informacija. Također je važno voditi računa i o jednostavnom čitanju i prikazivanju točnim slovima, odgovarajuće veličine i dobrim kontrastima. Rasvjeta treba biti ispravno regulirana, ne smije zaslijepljivati oči, a upute za

Studenti  
s invaliditetom

PROSTORNA  
PRISTUPAČNOST

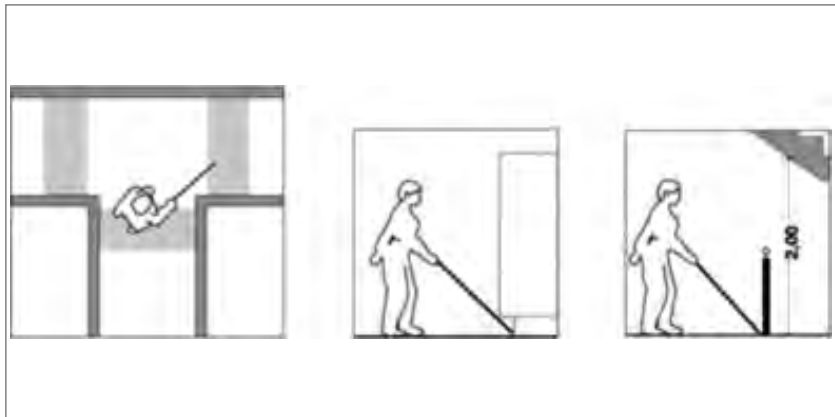

**Slika 10.** Prikaz kretanja osobe s oštećenjima vida u unutarnjem prostoru. Upute koje ukazuju na opasna mjesta moguće je izvesti s pomoću taktilnih indikatora ili ih je moguće vizualno predstaviti (<http://www.gradimo.hr/3640.aspx>).

opasnosti potrebno je pravovremeno istaknuti (<http://www.gradimo.hr/3640.aspx>).

Nakon što smo se upoznali s vrstama prepreka s kojima se svakodnevno susreću osobe s invaliditetom, nameće se pitanje što se može učiniti te na koji način, kako bi se prepreke ne samo deklarativno nego prije svega kvalitetno uklonile. Prije nego što obradimo specifične prepreke vezane za prostore u kojima studenti najčešće provode vrijeme (studentska menza, sobe u domu, predavaonice...), reći ćemo nekoliko riječi upravo o preporukama za izbjegavanje prepreka koje su zajedničke svim prostorima, a podijelili smo ih na četiri kategorije. Sve kategorije traže poštivanje jednoga jednostavnog pravila. Ljudi naime sa svojim individualnim osobitostima predstavljaju mjerilo svih stvari. Tjelesne proporcije čovjeka i potreba za

PROSTORNE  
PREPREKE –  
PRILAGODBE  
I RJEŠENJA

Prostorne  
prilagodbe  
i prijedlozi  
rješenja

Elizabeta Haničar  
Damir Španić

kretanjem određuju način planiranja prostorija, njihove dimenzije i veličinu kao i njihovu opremljenost. Kad se nalazimo u situaciji da moramo graditi objekte za najveći mogući broj ljudi, onda toj činjenici pristupamo na način univerzalnoga građenja ([www.gradimo.hr/3573.aspx](http://www.gradimo.hr/3573.aspx)).

## Prostorne prilagodbe i prijedlozi rješenja

### Prilazni prostor

Prilazne i prolazne površine obuhvaćaju sva ona prilazna mjesta do zgrada, ulaze u stanove, stubišne prostore, dizala i hodnike

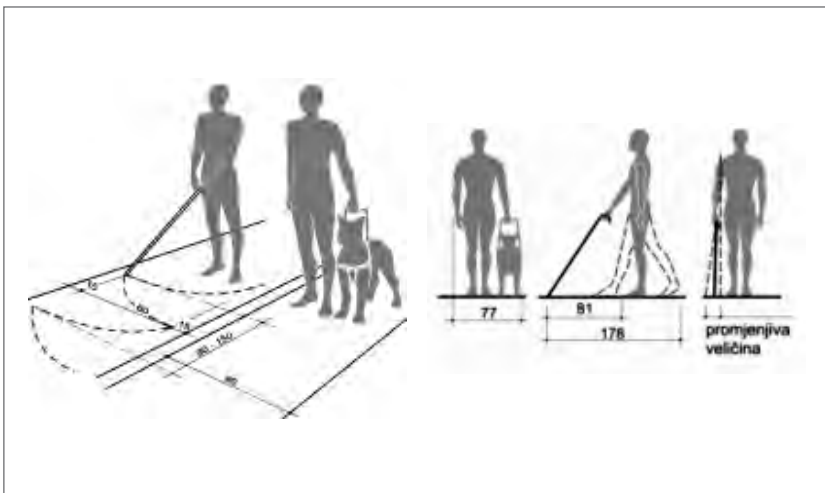

**Slika 11.** Prikaz prostora koji je potreban za korištenje bijelog štapa i psa vodiča. Prostor koji je potreban za korištenje bijelog štapa i psa vodiča (lijevo) i dimenzije koje zauzima osoba s oštećenjem vida s bijelim štapom i psom vodičem (desno) (Pravilnik o osiguranju pristupačnosti građevina osobama s invaliditetom i smanjene pokretljivosti, NN, 151/05).

Bilješke

Studenti  
s invaliditetom

PROSTORNA  
PRISTUPAČNOST

(<http://www.gradimo.hr/Prilazi-i-prolazi-u-zgradama/hr-HR/3733.aspx>). Pravilnim planiranjem prilaza, prolaza, ulaza, hodnika i slično omogućavamo nesmetano kretanje i korištenje ovih prostora (<http://www.gradimo.hr/Prilazi-i-prolazi-u-zgradama/hr-HR/3733.aspx>). Prilazni prostor treba biti dovoljno širok za nesmetan prilaz. Prostor treba omogućiti nesmetano kretanje osobama s motoričkim poremećajima kao i osobama s oštećenjima vida koje pri kretanju koriste pomoć psa vodiča ili videćeg vodiča (osobe u pratnji).

### Ulazni prostor

Ulazni prostor u građevinu je ulaz do kojeg se dolazi izravno s javne pješačke površine ili uz pomoć elemenata pristupačnosti za svladavanje visinskih razlika (Pravilnik o osiguranju pristupačnosti građevina osobama s invaliditetom i smanjene

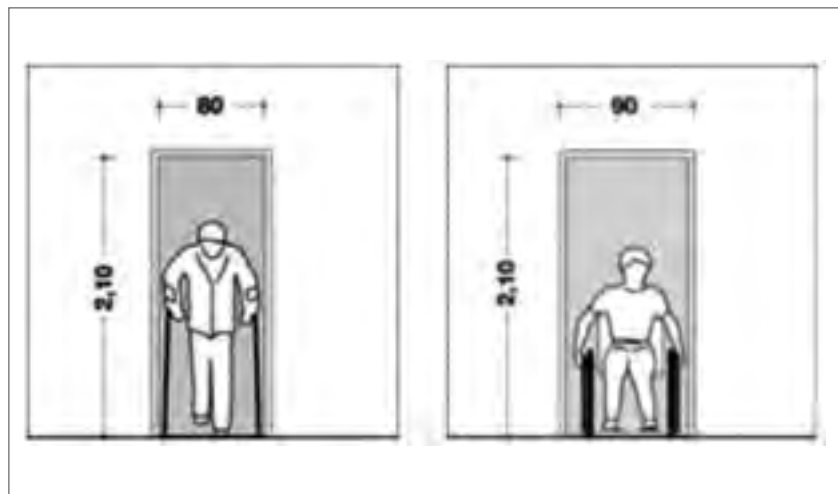

**Slika 12.** Prikaz širina vrata za osobe s mobilnim pomagalom (lijevo) i osobe koje se kreće uz pomoć invalidskih kolica (desno)

(<http://www.gradimo.hr/3640.aspx>).

PROSTORNE  
PREPREKE –  
PRILAGODBE  
I RJEŠENJA

Prostorne  
prilagodbe  
i prijedlozi  
rješenja

Elizabeta Haničar  
Damir Španić



pokretljivosti, NN, 151/05). Pristupačan ulazni prostor potrebno je obilježiti oznakom pristupačnosti.

Planiranje i gradnja ulaza u zgradu zahtijevaju posebnu pozornost; ulazi bi trebali biti tako koncipirani i građeni da se do njih u svakom trenutku može stići bez problema. Ulazi trebaju nuditi zaštitu od nevremena i oborina, trebaju biti dobro osvijetljeni i omogućavati nesmetano kretanje i korištenje svim ljudima (<http://www.gradimo.hr/Prilazi-i-prolazi-u-zgradama/hr-HR/3733.aspx>).

Ulazni prostor treba biti dovoljno širok za nesmetan prolaz osobe s motoričkim poremećajima te osoba s oštećenjima vida koji se kreće uz pomoć psa vodiča.

Ulazna vrata trebaju biti zaokretna ili klizna. Preporučuje se izbjegavati rotacijska vrata jer osobama koje se kreću uz pomoć invalidskih kolica otežavaju kretanje, a za kretanje osoba s oštećenjima vida predstavljaju povećani rizik.

Na ulazna vrata potrebno je postaviti oznake koje ukazuju na smjer otvaranja vrata.

### **Inventar**

Pristupačnost inventara uvelike utječe na pristupačnost prostora za osobe s invaliditetom. Kod rasporeda inventara potrebno je voditi se dimenzijama koje su potrebne za manevarski prostor. Opremu koja je dostupna osobama koje se kreću pomoću invalidskih kolica, koja ne smeta za

Bilješke

---

---

Studenti  
s invaliditetom

PROSTORNA  
PRISTUPAČNOST



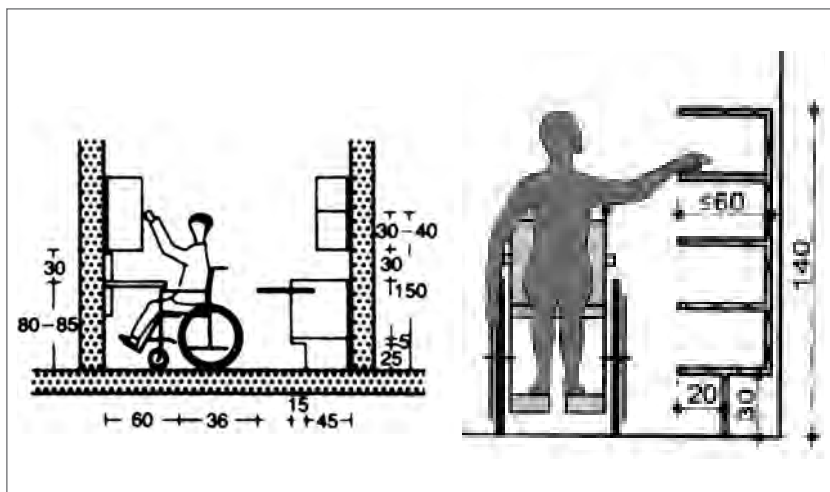

**Slika 13.** Prikaz inventara pristupačnog osobama s invaliditetom. Prikaz (lijevo) radne plohe i visećih elemenata u aktivnom doseg u osobe koja se kreće uz pomoć invalidskih kolica (Neufert, Neufert, 2000). Prikaz (desno) police u aktivnom doseg u osobe koja se kreće uz pomoć invalidskih kolica (<http://www.webgradnja.hr/lifestyle/adaptacije-interijera-ured-arhitekta-kriznjak/stan-za-osobu-s-invaliditetom/427/>).

PROSTORNE  
PREPREKE –  
PRILAGODBE  
I RJEŠENJA

Prostorne  
prilagodbe  
i prijedlozi  
rješenja

Elizabeta Haničar  
Damir Španić



kretanje, potrebno je učvrstiti na zid i izvesti kontrastno u odnosu na pod i zidove (Pravilnik o osiguranju pristupačnosti građevina osobama s invaliditetom i smanjene pokretljivosti, NN, 151/05). Prilikom nabavke inventara potrebno je voditi računa o aktivnom doseg u osoba koje se kreću uz pomoć invalidskih kolica.

Dimenzije stolova trebale bi biti takve da je gornja ploha na visini od najviše 85 cm, a podgled na visini od najmanje 70 cm s dubinom pristupa od najmanje 50 cm. Dimenzije stolca trebale bi zadovoljiti sljedeće kriterije: sjedalo na visini od najviše 45 cm, veličina sjedala 40 × 40 cm, a visina naslona 50 cm (Neufert, 2002).

## Sustav evakuacije

Ne postoje zakonski regulirani načini postupanja s osobama s invaliditetom u situacijama evakuacije. Mnogo je razloga koji uvjetuju neujednačenu regulaciju sustava evakuacije osoba s invaliditetom. Činjenica je da je evakuacija osoba s invaliditetom iznimna i rijetka situacija i većina se ljudi ne pita što učiniti i na koji način postupati kada se evakuacija općenito dogodi, a kamoli kako reagirati kad se u toj situaciji nađu osobe s invaliditetom. Budući da ne postoje zakonski propisi koji zahtijevaju evakuacijske planove, nije jasno čija je odgovornost izrada evakuacijskih planova i sustava evakuacije za osobe s invaliditetom (Bondi 2001; prema Kailes, 2002). U daljnjem tekstu bit će stoga prikazani savjeti kako postupati s osobama s invaliditetom u iznimnim situacijama.

## Dodatne informacije



Lista „Trebate li ponuditi asistenciju u situacijama evakuacije?“ (Kailes, 2002) ukazuje na koju je populaciju potrebno posebno obratiti pažnju.

Bilješke

---

---

Studenti  
s invaliditetom

PROSTORNA  
PRISTUPAČNOST

## TREBATE LI PONUDITI ASISTENCIJU U SITUACIJAMA EVAKUACIJE?

Odgovorite na pitanja u nastavku. Ukoliko je odgovor potvrđan na bilo koju od tvrdnji, predlažemo da osigurate sustav evakuacije.

Da Ne

- |   | Da                       | Ne                       |
|---|--------------------------|--------------------------|
| 1. Postoje li osobe koje imaju motoričke poremećaje (npr. bol u zglobovima, kreću se uz pomoć invalidskih kolica, štake, hodalice)?   | <input type="checkbox"/> | <input type="checkbox"/> |
| 2. Postoje li osobe koje imaju smanjenu izdržljivost ili se brzo umaraju?   | <input type="checkbox"/> | <input type="checkbox"/> |
| 3. Postoje li osobe koje imaju respiratorne i/ili srčane probleme ili druge simptome izazvane stresom i naporom?  | <input type="checkbox"/> | <input type="checkbox"/> |
| 4. Postoje li osobe koje imaju emocionalne, kognitivne ili teškoće u učenju (mogu postati zbunjeni u nepoznatim i hitnim slučajevima)?  | <input type="checkbox"/> | <input type="checkbox"/> |
| 5. Postoje li osobe koje imaju oštećenja vida (potreban im je zvučni signal i pomoć u učenju puta evakuacije)?  | <input type="checkbox"/> | <input type="checkbox"/> |
| 6. Postoje li osobe koje imaju oštećenja sluha (potrebno im je pružanje obavijesti svjetlosnim signalom)?   | <input type="checkbox"/> | <input type="checkbox"/> |
| 7. Postoje li osobe koje imaju privremena ograničenja koja proizlaze iz: <ul style="list-style-type: none"><li>• nesreće i ozljede (uganuća, slomljenih kostiju)</li><li>• trudnoće</li><li>• ostalo?</li></ul> | <input type="checkbox"/> | <input type="checkbox"/> |
| 8. Postoje li osobe koje se oslanjaju na tehnologiju koja ne može raditi u hitnim slučajevima (slušna pomagala, vizualna pomagala, invalidska kolica)?  | <input type="checkbox"/> | <input type="checkbox"/> |
| 9. Ostalo: _____  | <input type="checkbox"/> | <input type="checkbox"/> |

PROSTORNE  
PREPREKE –  
PRILAGODBE  
I RJEŠENJA

Prostorne  
prilagodbe  
i prijedlozi  
rješenja

Elizabeta Haničar  
Damir Španić

U velikoj mjeri detaljno razrađen evakuacijski sustav povlači mnoga etička pitanja kada se radi o osobama s invaliditetom. Emergency Evacuation for Persons on Campus with Disabilities, Human Resources & Affirmative Action (2007) predlaže da sustavi evakuacije trebaju imati sustav za samoidentifikaciju za osobe kojima je potrebna pomoć prilikom evakuacije. Kako ih se ne bi prozivalo, popisivalo i izdvajalo, potrebno je sve upoznati sa sustavom evakuacije i mogućnostima koje se nude za osobe s invaliditetom. Također je potrebno ostaviti mogućnost dodatnog kontakta. Najbolji način da se pomogne osobi s invaliditetom je da joj se individualno pristupi te da se identificiraju potrebe u situaciji evakuacije. Mnogi ne prepoznaju potrebu za pomoći (Kailes, 2002) tako da će se informiranjem i ukazivanjem na ozbiljnost situacije osvijestiti spoznaje i potrebe osoba s invaliditetom. Ujedno je potrebno osvijestiti i odgovornost osoba s invaliditetom (Emergency Evacuation for Persons on Campus with Disabilities, Human Resources & Affirmative Action, 2007) i potrebu za aktivnom uključenosti (Kailes, 2002). Ukoliko se koristi neki oblik samoidentifikacije, treba biti dobrovoljno organiziran. Osobe s invaliditetom trebaju biti upoznate s postojanošću takvog sustava. Podatke koje osoba s invaliditetom daje povjerljivi su i koriste se samo u situacijama evakuacije (Kailes, 2002).

Svaka je građevina jedinstvena i treba imati vlastiti plan evakuacije. Važno je individualno pristupiti osobama s invaliditetom. Predlaže se da se

Bilješke

---

---

Studenti  
s invaliditetom

PROSTORNA  
PRISTUPAČNOST

osiguraju pristupačni izlazi u slučaju opasnosti za sve osobe s invaliditetom (NFPA, 2007). Ukoliko se putovi i izlazi u slučaju opasnosti nalaze na različitim visinskim razlikama, potrebno je osigurati pristupačno svladavanje visinskih razlika (NFPA, 2007) koje su testirale osobe s invaliditetom. Izuzev standardnih elemenata za svladavanje visinskih razlika (rampa, dizalo, vertikalno podizna platforma i koso podizna sklopiva platforma), moguće je koristiti i druga, npr. evakuacijski stolac (NFPA, 2007).

Osobe s oštećenjima sluha i vida mogu biti samostalne u slučaju opasnosti ukoliko je evakuacijski plan dobro razrađen i ako su osobe s njime upoznate (Bondi 2001; prema Kailes, 2002). Za osobe s oštećenjima vida potrebno je koristiti zvučni signal, dok su za osobe s oštećenjima sluha od velike koristi svjetlosni signali upozorenja. Većina osoba s oštećenjima vida upoznata je sa svojom neposrednom okolinom. Ukoliko osoba

PROSTORNE  
PREPREKE –  
PRILAGODBE  
I RJEŠENJA

Prostorne  
prilagodbe  
i prijedlozi  
rješenja

Elizabeta Haničar  
Damir Španić



**Slika 14.** Prikaz evakuacijskog stolca (<http://www.evacuation-chair.co.uk/featured/saver-sa-fe-evacuation-chair.html>).

nije upoznata s evakuacijskim putom i izlazima te se nije u mogućnosti samostalno orijentirati, bit će potrebna asistencija za vrijeme evakuacije (Emergency Evacuation Planning Guide For People with Disabilities 2007; NFPA 2007). Ukoliko je potrebna asistencija, valja provjeriti koliko je osoba i vremena potrebno za evakuaciju (NFPA, 2007). Evakuacijski izlazi trebaju biti taktilno označeni. Pristupačan put za evakuaciju potrebno je jasno označiti ukoliko postoji više izlaza i putova u slučaju opasnosti, a nepristupačni putovi trebaju sadržavati oznake koje će ukazivati na pristupačne putove. Oznake pristupačnosti moraju biti vidljive i čitljive, na brajici kako bi omogućili čitanje osobama s oštećenjima vida te u crnom tisku.

University of Michigan u svom Emergency Evacuation for Persons on Campus with Disabilities, Human Resources & Affirmative Action (2007) navodi da je potrebno osigurati pristupačne postupke za osobe s invaliditetom. U pristupačne postupke mogu se svrstati dostupnost telefonskih brojeva službi koje mogu pomoći u iznenadnim situacijama te dostupnost evakuacijskog plana u alternativnim oblicima. Posebno je potrebno napomenuti da treba osigurati odgovornost osobe zadužene za zaštitu na radu u odnosu na osobe s invaliditetom tijekom evakuacije (Emergency Evacuation for Persons on Campus with Disabilities, Human Resources & Affirmative Action, 2007).

Sustav evakuacije potrebno je redovito kontrolirati (Emergency Evacuation for Persons on Campus with Disabilities, Human Resources & Affirmative

Bilješke

---

---

Studenti  
s invaliditetom

PROSTORNA  
PRISTUPAČNOST

Action, 2007; NFPA, 2007). Također je potrebno redovito provoditi vježbe (Kailes, 2002; NFPA, 2007) u koje je dobro uključiti osobe s invaliditetom. Osobe s invaliditetom moraju biti upoznate sa svim izlazima u slučaju opasnosti (Kailes, 2002; NFPA 2007). Svaka građevina treba imati razrađen evakuacijski plan s kojime moraju biti upoznate osobe s invaliditetom. Evakuacijski plan treba biti tako razrađen da ga osobe s invaliditetom mogu samostalno koristiti (Kailes, 2002).

## Dodatne informacije



Lista za samoprocjenu sustava evakuacije (Kailes, 2002).

### SAMOPROCJENA SUSTAVA EVAKUACIJE

*Odgovarajući na pitanja dobit ćete uvid u učinkovitost svoga sustava za evakuaciju.*

- |   | Da                       | Ne                       |
|---|--------------------------|--------------------------|
| 1. Znaju li osobe s invaliditetom lokaciju alarma u slučaju požara i lokaciju protupožarnih aparata?            | <input type="checkbox"/> | <input type="checkbox"/> |
| 2. Nalazi li se alarm i protupožarni aparati u aktivnom dosegu osobe koja se kreće uz pomoć invalidskih kolica? | <input type="checkbox"/> | <input type="checkbox"/> |
| 3. Mogu li osobe s invaliditetom aktivirati alarm?  | <input type="checkbox"/> | <input type="checkbox"/> |

PROSTORNE  
PREPREKE –  
PRILAGODBE  
I RJEŠENJA

Prostorne  
prilagodbe  
i prijedlozi  
rješenja

Elizabeta Haničar  
Damir Španić



4. Mogu li osobe s invaliditetom koristiti protupožarni aparat?
- 
5. Jesu li osobe s invaliditetom vježbale upotrebu protupožarnih aparata i aktiviranje alarma?
- 
6. Znaju li osobe s invaliditetom lokaciju svih izlaza u slučaju opasnosti?
- 
7. Je li osobama s invaliditetom dostupan evakuacijski plan u alternativnom obliku?
- 
8. Jesu li osobe s invaliditetom u mogućnosti samostalno izaći u slučaju opasnosti?
- 
9. Jesu li osobe s invaliditetom u mogućnosti koristiti sve izlaze u slučaju opasnosti?
- 
10. Jeste li upoznati s tim koliko bi vremena trebalo osobama s invaliditetom za evakuaciju?
- 
11. Trebaju li osobe s invaliditetom pomoć prilikom evakuacije?
- 
12. Osiguravate li osobnog asistenta za osobe s invaliditetom?
- 
13. Jeste li upoznati s hitnim zdravstvenim informacijama (npr. pri epileptičnom napadu) osoba s invaliditetom?
- 
14. Ima li osoba s invaliditetom napisane zdravstvene informacije kako s njom postupati u hitnim situacijama?
- 
15. Objašnjavaju li jasno zdravstvene informacije što je potrebno učiniti u situacijama opasnosti?
- 
16. Ukoliko je potrebno, poznajete li osnovni lijek koji je potreban osobi s invaliditetom?

Bilješke

---

---

Studenti  
s invaliditetom

PROSTORNA  
PRISTUPAČNOST



PROSTORNE  
PREPREKE –  
PRILAGODBE  
I RJEŠENJA

Prostorne  
prilagodbe  
i prijedlozi  
rješenja

Elizabeta Haničar  
Damir Španić

- |  |                          |                          |
|--|--------------------------|--------------------------|
| 17. Nose li osobe s kroničnim bolestima potrebnu medicinsku opremu (npr. inhalatore, inzulin)?   | <input type="checkbox"/> | <input type="checkbox"/> |
| 18. Imaju li osobe s invaliditetom sa sobom bljeskalicu (kako bi u situacijama (npr. zadimljen prostor) kad im je potrebno pružiti pomoć bile lakše uočljive)? | <input type="checkbox"/> | <input type="checkbox"/> |
| 19. Imaju li osobe s invaliditetom napunjene prijenosne uređaje i dodatne baterije za pomagala koja koriste?   | <input type="checkbox"/> | <input type="checkbox"/> |
| 20. Nose li osobe s invaliditetom sa sobom papir i olovku (npr. ukoliko se služe alternativnim oblikom komunikacije)?  | <input type="checkbox"/> | <input type="checkbox"/> |
| 21. Nose li osobe uz kontaktne leće i naočale, za slučaj iznenadne opasnosti (npr. dim, prašina, para)?  | <input type="checkbox"/> | <input type="checkbox"/> |
| 22. Postoji li mogućnost korištenja dvosmjerne komunikacije s pomoću uređaja instaliranih u dizalu?  | <input type="checkbox"/> | <input type="checkbox"/> |
| 23. Jeste li isprobali korištenje dvosmjerne komunikacije?   | <input type="checkbox"/> | <input type="checkbox"/> |
| 24. Dajete li upute osobnom asistentu kako se ponašati?  | <input type="checkbox"/> | <input type="checkbox"/> |
| 25. Osiguravate li razumljivost govornih uputa osobama s oštećenjima sluha?  | <input type="checkbox"/> | <input type="checkbox"/> |
| 26. Jeste li pokušali dati hitne informacije osobama s oštećenjima vida?   | <input type="checkbox"/> | <input type="checkbox"/> |
| 27. Rade li slušna pomagala u vlažnim uvjetima (npr. prskalice u slučaju požara)?  | <input type="checkbox"/> | <input type="checkbox"/> |
| 28. Jesu li pristupačni prikazi (televizijski monitori, govorne i znakovne obavijesti) na raspolaganju u cijeloj građevini?                                    | <input type="checkbox"/> | <input type="checkbox"/> |

29. Hoće li pristupačni prikazi raditi ukoliko nestane struje?
- 
30. Znaju li osobe s invaliditetom lokacije na kojima se nude pristupačni prikazi?
- 
31. Jesu li prijenosni uređaji (taktilni i vibracijski) dostupni za korištenje?
- 
32. Je li osoblje upoznato s načinom komunikacije u hitnim slučajevima kada osobni asistent nije prisutan?
- 
33. Postoji li dogovoren sustav komunikacije osoba koje koriste alternativne oblike komunikacije s osobljem koje pruža pomoć u slučaju evakuacije?
- 
34. Nose li osobe koje koriste alternativne oblike komunikacije ključne fraze koje su specifične za hitne slučajeve u novčaniku, ruksaku ili torbici?
- 
35. Jeste li upoznati s načinom korištenja opreme osobe s invaliditetom?
- 
36. Postoje li jednostavne upute za upravljanje opremom osoba s invaliditetom?
- 
37. Ukoliko nije moguća evakuacija s postojećim pomagalicama/opremom koju osoba s invaliditetom koristi, imate li drugu opremu koja to osigurava?
- 
38. Zna li lokaciju svih evakuacijskih stolaca?
- 
39. Jeste li vježbali njihovo korištenje?
- 
40. Jesu li osobe s invaliditetom brže kada se koristi evakuacijski stolac ili kad ih se „prenosi“?
- 
41. Mogu li se osobe s invaliditetom alternativno kretati niza stube (npr. uz pomoć ruku)?

Bilješke

---

Studenti  
s invaliditetom

PROSTORNA  
PRISTUPAČNOST

42. Jesu li osobe s invaliditetom pokušale koristiti alternativne metode?

43. Koriste li osobe koje se kreću uz pomoć invalidskih kolica transfere samostalno?

44. Je li osoblje upoznato s transferima osoba koje se kreću uz pomoć invalidskih kolica?

45. Jesu li osobe s invaliditetom upoznate s lokacijom skloništa u slučaju evakuacije?

46. Ukoliko postoje evakuacijska dizala, znaju li osobe s invaliditetom njihovu lokaciju?

## Dodatne informacije



Osobna evakuacijska lista (NFPA, 2007) može se koristiti za samoidentifikaciju osoba s invaliditetom. Potrebno je napomenuti da je samoidentifikacija dobrovoljna.

PROSTORNE  
PREPREKE –  
PRILAGODBE  
I RJEŠENJA

Prostorne  
prilagodbe  
i prijedlozi  
rješenja

Elizabeta Haničar  
Damir Španić



## OSOBNNA EVAKUACIJSKA LISTA

### Osobni podaci o osobi s invaliditetom

---

Ime i prezime: .....

Adresa stanovanja: .....

Građevina: .....

Broj telefona:.....

Adresa građevine: .....

Broj mobitela:.....

Etaža: .....

E-mail: .....

Usluga životinja                      Da                       Ne

### Postupanje u iznenadnim situacijama

---

Iznenadna stanja      Metode, uređaji i/ili načini  
obavješćavanja

Požar                      .....

Potres                      .....

Poplava                      .....

Oluja                      .....

Napad                      .....

Ostalo                      .....

Bilješke

---

---

Studenti  
s invaliditetom

PROSTORNA  
PRISTUPAČNOST

## Samoprocjena

	Da	Ne	Da/ Ne	Komentar
1. Možete li locirati obavijesti i razumjeti njihovo značenje/funkciju?	<input type="checkbox"/>	<input type="checkbox"/>	<input type="checkbox"/>	
2. Poznajete li zvučni i svjetlosni signal upozorenja za hitne slučajeve?	<input type="checkbox"/>	<input type="checkbox"/>	<input type="checkbox"/>	
3. Jeste li upoznati s brojevima telefona u slučaju opasnosti?	<input type="checkbox"/>	<input type="checkbox"/>	<input type="checkbox"/>	
4. Postoji li način da, kao osoba s oštećenjem sluha ili govora prijavite iznenadno stanje?	<input type="checkbox"/>	<input type="checkbox"/>	<input type="checkbox"/>	
5. Znete li gdje se nalaze izlazi u slučaju opasnosti?	<input type="checkbox"/>	<input type="checkbox"/>	<input type="checkbox"/>	
6. Je li vam potreban evakuacijski plan u alternativnom obliku?	<input type="checkbox"/>	<input type="checkbox"/>	<input type="checkbox"/>	
7. Možete li samostalno koristiti izlaze u slučaju opasnosti?	<input type="checkbox"/>	<input type="checkbox"/>	<input type="checkbox"/>	
8. Koliko vam je vremena potrebno ukoliko samostalno koristite izlaze u slučaju opasnosti?	<input type="checkbox"/>	<input type="checkbox"/>	<input type="checkbox"/>	

PROSTORNE  
PREPREKE –  
PRILAGODBE  
I RJEŠENJA

Prostorne  
prilagodbe  
i prijedlozi  
rješenja

Elizabeta Haničar  
Damir Španić

9. Možete li se kao osoba s invaliditetom kretati uz pomoć svog pomagala u slučaju evakuacije?	<input type="checkbox"/>	<input type="checkbox"/>	<input type="checkbox"/>
10. Koje pomagalo koristite?	<input type="checkbox"/>	<input type="checkbox"/>	<input type="checkbox"/>
11. Ukoliko u situacijama evakuacije koristite dodatno pomagalo, znate li gdje je locirano pomagalo?	<input type="checkbox"/>	<input type="checkbox"/>	<input type="checkbox"/>
12. Je li vam potrebna pomoć za evakuaciju?	<input type="checkbox"/>	<input type="checkbox"/>	<input type="checkbox"/>
13. Kakva vam je pomoć potrebna?	<input type="checkbox"/>	<input type="checkbox"/>	<input type="checkbox"/>
14. Je li za vašeg osobnog asistenta potreban trening?	<input type="checkbox"/>	<input type="checkbox"/>	<input type="checkbox"/>
15. Koja područja trebaju biti obuhvaćena treningom?	<input type="checkbox"/>	<input type="checkbox"/>	<input type="checkbox"/>
16. Znate li kada ćete se obratiti osobnom asistentu?	<input type="checkbox"/>	<input type="checkbox"/>	<input type="checkbox"/>
17. Koliko vam je osobnih asistenata potrebno?	<input type="checkbox"/>	<input type="checkbox"/>	<input type="checkbox"/>
18. Kako ćete kontaktirati osobne asistente?	<input type="checkbox"/>	<input type="checkbox"/>	<input type="checkbox"/>

Bilješke

---



---

Studenti  
s invaliditetom

PROSTORNA  
PRISTUPAČNOST

PROSTORNE  
PREPREKE –  
PRILAGODBE  
I RJEŠENJA

Prostorne  
prilagodbe  
i prijedlozi  
rješenja

Elizabeta Haničar  
Damir Španić

---

## Osobni asistent

Ime i prezime asistenta:.....

Broj mobitela:.....

Broj telefona:.....

E-mail: .....

---

Ime i prezime asistenta:.....

Broj mobitela:.....

Broj telefona:.....

E-mail: .....

---

Ime i prezime asistenta:.....

Broj mobitela:.....

Broj telefona:.....

E-mail: .....

---

Ime i prezime asistenta:.....

Broj mobitela:.....

Broj telefona:.....

E-mail: .....

---

Ime i prezime asistenta:.....

Broj mobitela:.....

Broj telefona:.....

E-mail: .....

Ime i prezime asistenta:.....

Broj mobitela:.....

Broj telefona:.....

E-mail: .....

### Postupanje sa životinjama

	Da	Ne	Da/ Ne	Komentar
1. Ukoliko koristite psa vodiča, je li služba za pružanje pomoći upoznata s načinom postupanja s vašim psom?	<input type="checkbox"/>	<input type="checkbox"/>	<input type="checkbox"/>	
2. U kojim iznimnim situacijama osoblje ima dopuštenje ostaviti vašeg psa?	<input type="checkbox"/>	<input type="checkbox"/>	<input type="checkbox"/>	
3. Koji je najbrži način da se pomogne vašem dezorijentiranom psu?	<input type="checkbox"/>	<input type="checkbox"/>	<input type="checkbox"/>	
4. Imate li ispisane informacije za pomoć vašem psu?	<input type="checkbox"/>	<input type="checkbox"/>	<input type="checkbox"/>	
5. Imate li uza se rezervne zalihe hrane i vode za svoga psa?	<input type="checkbox"/>	<input type="checkbox"/>	<input type="checkbox"/>	

Bilješke

Studenti  
s invaliditetom

PROSTORNA  
PRISTUPAČNOST



## Prostor za manevriranje

Svakoj je osobi potreban određeni prostor kako bi se nesmetano kretala – njezin manevarski prostor. Odrasloj osobi potrebno je 60 cm prostora za nesmetano hodanje, a za okretanje oko osi vlastitog tijela potrebno je oko 60 × 60 cm. Osobama s oštećenjima vida te osobama koje se tijekom hoda služe dodatnim pomagalicama za slobodno kretanje potrebno je 120 × 120 cm, a osobama koje se kreću uz pomoć invalidskih kolica potrebno je čak 150 × 150 cm. Veći manevarski prostor zahtijeva i veće površine tijekom gradnje, stoga je potrebno planski pristupiti gradnji te svima osigurati prostor za slobodno i nesmetano kretanje (<http://www.gradimo.hr/3573.aspx>).

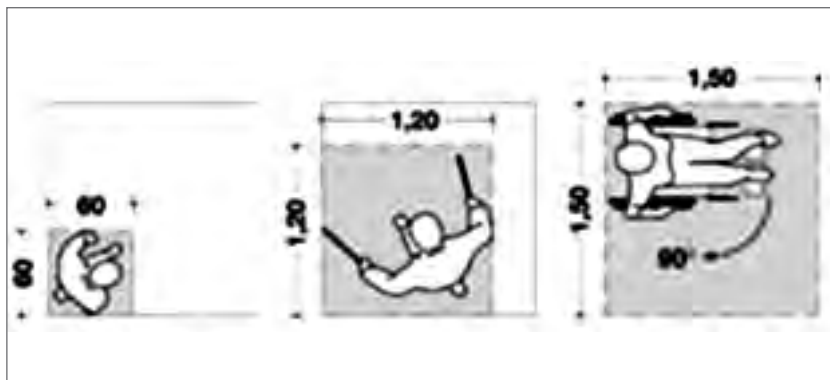

**Slika 15.** Prikaz različite veličine manevarskog prostora koje su uvjetovane različitim zahtjevima koji stoje pred nekom osobom – osobom bez pomagala (lijevo), osobom s mobilnim pomagalom (u sredini) i osobom koja se kreće uz pomoć invalidskih kolica (desno) (<http://www.gradimo.hr/3573.aspx>).

## **Taktilna crta vođenja/taktilna crta upozorenja/vizualno-svjetlosna najava**

Osobe s oštećenjima vida orijentiraju se s pomoću dodira i/ili zvuka, dok se osobe s oštećenjima sluha orijentiraju s pomoću vida. Iz tog razloga potrebno je omogućiti dostupnost, pravovremenost i razumljivost informacija.

Taktilne crte vođenja i upozorenja omogućavaju orijentaciju osobama s oštećenjima vida. Predlaže se osigurati taktilne hodne površine koje će voditi od ulaza do javnih prostora radi lakše orijentacije osoba s oštećenjima vida.

Za osobe s oštećenjima sluha predlaže se osiguranje vizualno-svjetlosne najave i komunikacijskih pomagala.

## **Induktivna petlja (transmisijski obruč)**

U građevinama javne i poslovne namjene prema Pravilniku o osiguranju pristupačnosti građevina osobama s invaliditetom i smanjenom pokretljivošću (NN, 151/05) potrebno je osigurati induktivnu petlju za osobe s oštećenjima sluha. Kako građevine odgojne i obrazovne namjene pripadaju u javne i poslovne građevine, može se očekivati da imaju induktivnu petlju.

Induktivna petlja ugrađuje se u prostorije površine veće od 500 m<sup>2</sup>, odnosno u prostorije koje istovremeno može koristiti više od 100 osoba te u kojima se govor reproducira preko zvučnika (Pravilnik o osiguranju pristupačnosti građevina osobama s invaliditetom i smanjenom

Bilješke

---

---

Studenti  
s invaliditetom

PROSTORNA  
PRISTUPAČNOST



pokretljivosti, NN, 151/05). Postoje dvije osnovne vrste ovih sustava; prva za šaltere, pultove i tezge gdje je klijent „izvan“ petlje, ali u dohvat u njezina magnetskog polja; i druga vrsta za velike i male prostorije u kojima su sve osobe i fizički unutar petlje, a koja opasava cijelu prostoriju ([http://www.uriho.hr/index.php?option=com\\_content &task=view&id=35&Itemid=57&limit=1&limitstart=1](http://www.uriho.hr/index.php?option=com_content&task=view&id=35&Itemid=57&limit=1&limitstart=1)).

Induktivna petlja ili transmisijski obroč elektronički je uređaj koji omogućava bežični prijenos zvuka u određenom prostoru direktno u slušni aparat i umjetne pužnice (noviji modeli). Većina slušnih aparata i umjetne pužnice imaju na sebi mikrosklopku koja se može postaviti u T-položaj. Slušni aparati i umjetne pužnice imaju ugrađenu posebnu zavojnicu koja može primati zvuk koji se u određeni prostor emitira s pomoću induktivne petlje. Zvuk se prima s pomoću mikrofona te se pretvara u električni signal i pojačava u posebnom pojačalu. Električni signal koji je istovjetan govornom zvuku iz pojačala prolazi kroz induktivnu petlju. Oko induktivne petlje nastaje promjenjivo magnetsko polje (na taj se način izbjegavaju sve smetnje u mediju zraka ([http://www.uriho.hr/index.php?option=com\\_content &task=view&id=35&Itemid=57&limit=1&limitstart=1](http://www.uriho.hr/index.php?option=com_content&task=view&id=35&Itemid=57&limit=1&limitstart=1))) koje je istovjetno promjenama zvuka. Ukoliko se osoba nalazi u magnetskom polju induktivne petlje, u slušnom aparatu nalazi se posebna mikro-zavojnica u kojoj će se inducirati struja. Inducirana struja pretvara se u zvuk koji osoba čuje u slušnom aparatu

([http://www.taracentar.hr/index.php?option=com\\_content&view=article&id=28&Itemid=38](http://www.taracentar.hr/index.php?option=com_content&view=article&id=28&Itemid=38)).

Medij za prijem signala nije zrak, nego magnetsko polje petlje. Iz tog je razloga važno da se slušatelj nalazi na mjestu gdje je polje dovoljno jako da ga njegov slušni aparat može primiti. Slušatelj može primiti i magnetsko polje nekih drugih uređaja, koji su smetnja. To se rješava prikladnim smještajem petlje te eventualnim preraspoređivanjem objekata koji čine smetnje

([http://www.uriho.hr/index.php?option=com\\_content&task=view&id=35&Itemid=57&limit=1&limitstart=1](http://www.uriho.hr/index.php?option=com_content&task=view&id=35&Itemid=57&limit=1&limitstart=1)). **Više o tome** u priručniku Opće smjernice.

## Smještaj studenata

### ... iz života



Josip je student Sveučilišta Josipa Jurja Strossmayera u Osijeku. Josip ima 20 godina i kreće se uz pomoć invalidskih kolica. Prilikom upisa na fakultet veliki problem predstavljao mu je prostorno ne pristupačan smještaj. Temeljem informacije koju je dobio od svog kolege s godine, kontaktirao je Ured za studente s invaliditetom gdje je upoznat s načinom i realizacijom prava na smještaj studenata. Danas je Josip smješten u novome studentskom domu u sobi za osobe s invaliditetom.

### Bilješke

---

---

Studenti  
s invaliditetom

PROSTORNA  
PRISTUPAČNOST



Soba je izvedena tako da se poštuju propisi za osiguranje prostorne pristupačnosti osobama s invaliditetom i smanjene pokretljivosti; ulazni prostor, prostor za manevriranje, inventar... Prostorno pristupačan smještaj omogućuje Josipu samostalnost i olakšava aktivno sudjelovanje u studentskom životu.

Tijekom studija studenti s invaliditetom mogu biti smješteni u studentskim domovima ili privatno. Studenti koji se opredjeljuju za privatni smještaj sami ga organiziraju. Studenti s invaliditetom "iznad 60% tjelesnog oštećenja" (Odluka o kriterijima za raspodjelu mjesta u studentskim domovima studentskih centara i učeničkim domovima u Republici Hrvatskoj za akademsku godinu 2010./2011., 2010b) ostvaruju izravno pravo na smještaj u studentskom domu, uključujući i studente na poslijediplomskom sveučilišnom studiju. Status se dokazuje rješenjem o postotku tjelesnog oštećenja Hrvatskog zavoda za mirovinsko osiguranje.

Studentski dom pristupačan za studente s invaliditetom trebao bi zadovoljavati određene kriterije. Uz pristupačni ulazni prostor (**više o tome** u poglavlju Ulazni prostor) i pristupačno područje za kretanje (komunikacije), treba sadržavati odgovarajući broj pristupačnih soba, WC-a, kupaonica s kadom ili prostorom za tuširanje te pristupačni oglasni pano. Broj pristupačnih soba u studentskom domu određuje se tako da se na prvih 50 soba izvodi jedna pristupačna, te po jedna za svakih idućih deset (Pravilnik o osiguranju

pristupačnosti građevina osobama s invaliditetom i smanjene pokretljivosti, NN, 151/05).

Pristupačna studentska soba treba udovoljavati uobičajenim uvjetima pristupačnosti: u prostoriji treba biti dovoljno prostora za manevriranje te dovoljno prostora za kretanje oko pokućstva. Ulazna vrata sobe trebaju imati dovoljnu širinu svijetlog otvora za prolazak studenta koji se kreće uz pomoć invalidskih kolica. Soba treba imati vrata i prozore s pristupačnim kvakama te pristupačne električne instalacije. **Više o tome** u poglavlju Preporuke građevinskih normi za prostornu pristupačnost.

Kvake na vratima i prozorima trebaju biti pristupačne, primjereno oblikovane te omogućavati lagano rukovanje. **Više o tome** u poglavlju Preporuke građevinskih normi za prostornu pristupačnost.



**Slika 16.** Fotografija prikazuje ulaz u pristupačnu studentsku sobu. Vrata su dovoljno široka, a u hodniku je dovoljno prostora za manevriranje. Međutim, vješalica je izvan aktivnog doseg  
osobe koja se kreće uz pomoć invalidskih kolica.

Bilješke

---

---

Studenti  
s invaliditetom

PROSTORNA  
PRISTUPAČNOST



**Slika 17.** Primjer loše prakse (lijevo) i dobre prakse (desno): fotografija na lijevoj strani prikazuje nepristupačnu kvaku u obliku kugle, a ona na desnoj strani pristupačnu, zaobljenu kvaku kojom se može rukovati bez velikog napora, kontrastno izvedenu u odnosu na podlogu kako bi bila vidljiva osobama s oštećenjima vida.

Električne instalacije trebaju biti pristupačne (**više o tome** u poglavlju Preporuke građevinskih normi za prostornu pristupačnost) i sa svjetlosnom oznakom. Sva oprema električnih instalacija trebala bi biti izvedena u kontrastu s podlogom zida kako bi bile vidljive osobama s oštećenjima vida.

Nadalje, studentska soba trebala bi imati radni stol, i to konzolno izveden (pričvršćen na zid s jedne strane), primjerene visine, podgleda i dubine pristupa za osobe koje se kreću pomoću invalidskih kolica. Stolac i krevet trebali bi biti ergonomski oblikovani. Police i ormari trebali bi biti unutar aktivnog doseg a osobe koja se kreće uz pomoć invalidskih kolica. **Više o tome** u poglavlju Preporuke građevinskih normi za prostornu pristupačnost.

PROSTORNE  
PREPREKE –  
PRILAGODBE  
I RJEŠENJA

Smještaj  
studenata

Nataša Pavlović







**Slika 18.** Fotografije prikazuju pristupačnu studentsku sobu. Radni stol omogućava pristup osobama koje se kreću pomoću invalidskih kolica (lijevo). U sobi je dovoljno prostora za manevriranje, a krevet s ladicama prilagođen je osobama s motoričkim poremećajima (desno).

U studentskome bi domu svaka prilagođena soba trebala imati oznaku pristupačnosti.

Pristupačni WC u studentskom domu treba imati vrata dovoljne širine svijetlog otvora za prolazak osobe koja se kreće uz pomoć invalidskih kolica, koja se otvaraju prema van ili klizna vrata, pristupačnu kvaku i električne instalacije te, ako je moguće, ugrađen mehanizam za otvaranje vrata izvana u slučaju poziva u pomoć. WC-školjka trebala bi biti primjerene visine i udaljenosti prednjeg ruba školjke od zida. Uz školjku bi trebala biti dva držača za ruke, postavljena na zid. Najmanje bi jedan držač za ruke trebao biti preklopni i to onaj s pristupačne strane WC-školjke, a drugi može biti fiksno pričvršćen na zid. Pokretač

---

Studenti  
s invaliditetom

PROSTORNA  
PRISTUPAČNOST



uređaja za ispuštanje vode u WC-školjku treba biti postavljen na pristupačnoj visini za osobe koji se kreću uz pomoć invalidskih kolica ili izveden senzorski. **Više o tome** u poglavlju Preporuke građevinskih normi za prostornu pristupačnost. WC bi nadalje trebao imati umivaonik širine i visine prilagođene osobama koje se kreću pomoću invalidskih kolica te biti izveden konzolno (pričvršćen na zid), sa sifonom u zidu ili neposredno uza zid, kako bi se osigurao prostor za koljena. Umivaonik bi trebao imati jednoručnu miješalicu za vodu ili senzorsko puštanje vode. Ogledalo bi trebalo biti nagnuto i postavljeno u aktivnom dosegu osobe koja se kreću uz pomoć invalidskih kolica.

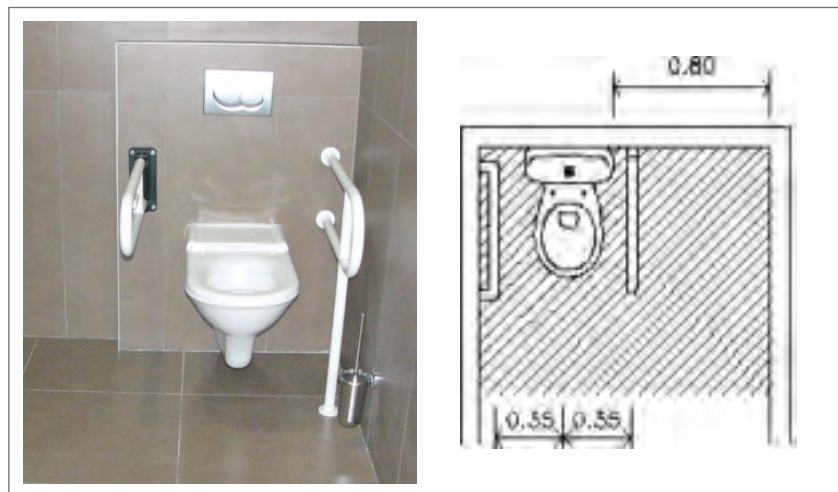

**Slika 19.** Fotografija (lijevo) prikazuje pristupačni WC s držačima za ruke i dovoljno manevarskog prostora, a prikaz (desno) prikazuje nacrt pristupačnog WC-a s držačima za ruke i manevarskim prostorom ([http://www.bibliocad.com/library/disables-washbasin\\_32033](http://www.bibliocad.com/library/disables-washbasin_32033)).

PROSTORNE  
PREPREKE –  
PRILAGODBE  
I RJEŠENJA

Smještaj  
studenata

Nataša Pavlović





**Slika 20.** Fotografija (lijevo) prikazuje pristupačni umivaonik s ergonomski oblikovanom jednoručnom miješalicom za vodu, a prikaz (desno) prikazuje nacrt pristupačnog umivaonika ([http://www.bibliocad.com/library/disables-washbasin\\_32033](http://www.bibliocad.com/library/disables-washbasin_32033)).

Ispred WC-školjke i umivaonika trebao bi postojati uporabni prostor. U prostoriji je potrebno osigurati slobodni prostor za manevriranje.

WC bi trebao imati i alarmni uređaj s prekidačem na pritisak ili vrpcom za povlačenje. Sva druga moguća oprema, primjerice vješalica za odjeću, trebala bi biti unutar aktivnog dosega osobe koja se kreće uz pomoć invalidskih kolica, a da ne smeta kretanju.

Pristupačni oglasni pano u studentskom domu treba biti postavljen u visini vidnog polja osobe koja se kreće uz pomoć invalidskih kolica. **Više o tome** u poglavlju Preporuke građevinskih normi za prostornu pristupačnost.

Studentski dom “Cvjetno naselje” u Zagrebu prvi je dom u kojem su sobe prilagođene studentima s

---

Studenti  
s invaliditetom

PROSTORNA  
PRISTUPAČNOST

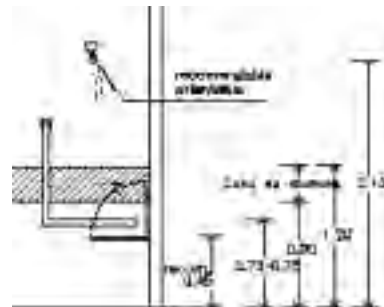

**Slika 21.** Fotografija (lijevo) prikazuje pristupačni prostor za tuširanje s vodootpornim preklopnim sjedalom, držačem za ruke i alarmnim uređajem (<http://jordanbuildersandjoiners.co.uk/disabled-access/>), a prikaz (desno) prikazuje nacrt pristupačnog prostora za tuširanje ([http://www.bibliocad.com/library/disables-washbasin\\_32033](http://www.bibliocad.com/library/disables-washbasin_32033)).



**Slika 22.** Fotografija (lijevo) prikazuje pristupačnu kuhinju za osobe s invaliditetom u studentskom domu "Stjepan Radić" u Zagrebu, a prikaz (desno) prikazuje osobu koja se kreće pomoću invalidskih kolica kako kuha u prostorno pristupačnoj kuhinji (<http://www.family-friendly-fun.com/images/accessiblekitchen.pdf>).

PROSTORNE  
PREPREKE –  
PRILAGODBE  
I RJEŠENJA

**Smještaj  
studenata**

**Nataša Pavlović**



**Slika 23.** Fotografija prikazuje upute na brajici (lijeva strana fotografije) i crnom tisku (desna strana fotografije) za korištenje perilice i sušilice za rublje u studentskom domu “Ante Starčević” u Zagrebu.

invaliditetom te i danas u tom domu živi najveći broj zagrebačkih studenata s invaliditetom. U tom je domu od 1998. godine izgrađeno devetnaest soba prilagođenih za studente koji se kreću uz pomoć invalidskih kolica (Kiš-Glavaš, Ružkan, Rudić, 2005; Marijon 2005.). U domu “Stjepan Radić” prilagođeno je dvanaest soba, u domu “Ante Starčević” pet. Studenti s oštećenjima vida smješteni su u dvokrevetnim sobama sukladno individualnim potrebama i zamolbama studenata. U zagrebačkim domovima u trenutku pisanja ovoga priručnika ukupno je smješteno 160 studenata s invaliditetom.

Novi, pristupačni domovi izgrađeni su ili su u izgradnji i u drugim hrvatskim gradovima: Osijeku, Varaždinu, Splitu i Rijeci. Tako novi studentski dom

---

Studenti  
s invaliditetom

PROSTORNA  
PRISTUPAČNOST

u Osijeku raspolaže sa sedam pristupačnih soba (od ukupno 250). U studentskome domu u Varaždinu postoje četiri prilagođene sobe koje ukupno mogu primiti do devet studenata. U Splitu studentski dom "Hostel" ima tri sobe prilagođene studentima s invaliditetom, a novi bi dom, koji je u izgradnji, trebao imati šest pristupačnih soba. Studentski dom Sveučilišta u Zadru raspolaže dvjema dvokrevetnim sobama prilagođenim studentima s invaliditetom, a planom izgradnje novoga studentskog doma u sveučilišnom kampusu broj soba prilagođen studentima s invaliditetom bit će povećan. Sveučilišni kampus u Rijeci koji je u izgradnji predviđa pristupačni smještaj za osobe s invaliditetom.

Na temelju istraživanja provedenog na uzorku od 51 studenta s invaliditetom na Sveučilištu u Zagrebu, u studentskim domovima "Cvjetno naselje", "Ante Starčević" i "Ivan Meštrović", Franulović (2009) navodi podatak kako je prosječna ocjena zadovoljstva pristupačnom sobom u studentskome domu 4,53 (na ljestvici od 1-5), što ukazuje na to da su sobe uglavnom na zadovoljavajući način prilagođene potrebama studenata s invaliditetom.

Unatoč tim ohrabrujućim podacima, u hrvatskim je sveučilišnim gradovima potrebno uložiti još truda oko smještaja studenata s invaliditetom. Ponajprije, trebalo bi se pobrinuti za pristupačni smještaj u sveučilišnim gradovima u kojima on još ne postoji. U gradovima u kojima su studentski domovi donekle prilagođeni trebalo bi povećati broj

pristupačnih soba u skladu s Pravilnikom o osiguranju pristupačnosti građevina osobama s invaliditetom i smanjene pokretljivosti (NN, 151/05).

Nadalje, trebalo bi u što kraćem vremenskom razdoblju poduzeti i sljedeće korake (Kiš-Glavaš, Ružkan i Rudić 2005):

- uskladiti kvalitetu smještaja s obzirom na oštećenje i njime definirane potrebe
- uz koordinaciju sa studentskim centrima osigurati službe potpore koje bi uključivale medicinsku pomoć za teže pokretne studente (ustajanje, jutarnja higijena), fizioterapijske vježbe i slično
- za sve studentske domove (po uzoru na studentski dom "Cvjetno naselje" u Zagrebu) osigurati, ovisno o potrebama, osobne asistente koji bi teže pokretnim studentima bili na raspolaganju tijekom 24 sata za olakšavanje obavljanja svakodnevnih aktivnosti (odlazak u trgovinu, pomoć pri obavljanju fizioloških potreba, obavljanje nekih kućanskih poslova...).

Očito je da bez postojanja odgovarajućega smještaja ne mogu biti osigurani preduvjeti za kvalitetan pristup visokom obrazovanju studentima s invaliditetom. Stoga briga oko smještaja studenata s invaliditetom ne bi nipošto smjela biti zanemarena kad je u pitanju prostorna pristupačnost u visokom obrazovanju.

Bilješke

---

---

Studenti  
s invaliditetom

PROSTORNA  
PRISTUPAČNOST



## Studentske menze

### ... iz života



Marija je studentica prve godine jednog društvenog fakulteta Sveučilišta u Zagrebu. Marija ima oštećenje vida. Nakon izolacije u srednjoj školi Marija je u Zagrebu i životu u studentskom domu vidjela izlaz iz svoje samoće. Prilikom useljenja u studentski dom, Mariji je ponuđena mogućnost donošenja obroka u sobu. Usluga djelatnika studentskog doma bila je više nego dobronamjerna i Marija ih u početku nije mogla odbiti, no uslužnost djelatnika studentskog doma Mariju je zapravo deprimirala. Nakon nekoliko dana Marija je upravi iznijela ponuđenu uslužnost iz svoje perspektive – izolacije. Uprava je omogućila Mariji svu potrebnu potporu za objedovanje u menzi. Senzibiliziranost uprave studentskog doma omogućila je Mariji zajedničke obroke s ostalim studentima i na taj način komunikaciju i druženje s vršnjacima.

Osim smještaja, važan dio studentskog života čini i prehrana. U Hrvatskoj je osigurano pokriće dijela troškova prehrane studenata subvencioniranjem. Studenti, ovisno o razini prava koju realiziraju temeljem Pravilnika o potpori za pokriće troškova prehrane studenata (NN, 51/02), imaju određen iznos subvencije za cijenu konzumirane hrane.

PROSTORNE  
PREPREKE –  
PRILAGODBE  
I RJEŠENJA

**Studentske  
menze**

Asja Barić



Studentske menze neka su od najposjećenijih mjesta tijekom studija. U Hrvatskoj još nije riješen sustav prilagodbe u studentskim menzama. Kao primjer loše prakse možemo navesti studentsku menzu jednog splitskog fakulteta. Menza se nalazi u prizemlju i do nje treba prijeći tri stube na kojima ne postoji rampa za osobe koje se otežano kreću ili se kreću uz pomoć invalidskih kolica. Menza u sklopu jednog fakulteta u Zagrebu smještena je u podrumu do kojeg se dolazi jedino stubama. U Rijeci su različite situacije prostorne pristupačnosti. U jednoj menzi samo prizemlje je prilagođeno, dok je kat na kojem su pizzeria, kafić i neprilagođen WC nepristupačni jer do njega vode samo stube. Druga riječka menza nepristupačna je jer je onemogućen prilaz osobama koji se kreću uz pomoć invalidskih kolica. Studentske menze u Dubrovniku nalaze se u nekoliko restorana i hotela koji imaju prilaze za osobe s invaliditetom i dizala. U Osijeku je studentska menza novija infrastruktura i izvedena je u skladu s Pravilnikom o osiguranju pristupačnosti građevina osobama s invaliditetom i smanjene pokretljivosti (NN, 151/05). Zbog navedenih nedostataka kod studentskih menzi važno je osigurati razne prostorne prilagodbe kao što su pristupačan ulazni prostor, prilazni prostor, prostor za manevriranje te ostale elemente pristupačnosti osobama s invaliditetom.

Da bi studentske menze zadovoljile zahtjeve prostorne pristupačnosti, preporučljivo je da one budu smještene u prizemlju. U suprotnom je potrebno osigurati elemente za svladavanje visinskih razlika.

Bilješke

---

---

Studenti  
s invaliditetom

PROSTORNA  
PRISTUPAČNOST



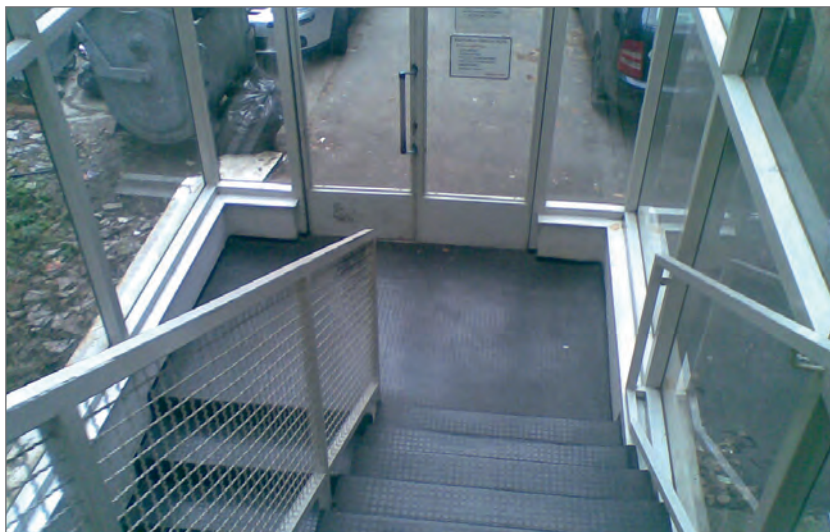

**Slika 24.** Primjer loše prakse: fotografija prikazuje stube koje vode prema podrumu u kojem je smještena menza.

Ulazni prostor u menzu treba biti dovoljno širok za nesmetan prolaz osoba s motoričkim poremećajima te osoba s oštećenjima vida koje pri kretanju koriste pomoć vodećeg vodiča (osobe u pratnji) ili psa vodiča. **Više o tome** u priručniku Opće smjernice i u poglavlju Ulazni prostor. Nesmetan prolaz postiže se ugradnjom jednokrlnih vrata širine svijetlog otvora veće od širine invalidskih kolica ili dvokrlnih vrata. Ulazna vrata trebaju imati pristupačnu kvaku postavljenu u aktivnom dosegu osobe koja se kreće uz pomoć invalidskih kolica, koja je bojom u kontrastu s podlogom vrata kako bi bila vidljiva osobama s oštećenjima vida. **Više o tome** u poglavlju Preporuke građevinskih normi za prostornu pristupačnost. Što se tiče načina otvaranja, vrata trebaju biti zaokretna ili klizna, predlaže se da vrata ne budu rotacijska zbog otežanog otvaranja osoba s oštećenjima vida te osoba s motoričkim poremećajima. U slučaju kada





**Slika 25.** Fotografija prikazuje pristupačna dvokrilna ulazna vrata studentske menze.

su vrata i pregradne stijene menze izrađeni od staklenih ploha površina većih od 1,5 m<sup>2</sup>, bez prečki, potrebno ih je jasno označiti (Pravilnik o osiguranju pristupačnosti građevina osobama s invaliditetom i smanjene pokretljivosti, NN, 151/05).

Kao primjer dobre prakse kod otvaranja ulaznih vrata možemo navesti mogućnost otvaranja vrata alternativnim načinom, primjerice elektromehanički ili posredovanjem senzora infracrvenog svjetla (<http://www.gradimo.hr/3640.aspx>).

Prostor za manevriranje u studentskim menzama je neophodan te treba osigurati odgovarajuće dimenzije prostora za nesmetano manevriranje te ukloniti sve prepreke kao što su stolovi, stolci i druge vertikalne prepreke.

Bilješke

---

---

Studenti  
s invaliditetom

PROSTORNA  
PRISTUPAČNOST



**Slika 26.** Primjer loše prakse: odjelna ograda onemogućava manevriranje i općenito prilaz osobama koje se kreću uz pomoć invalidskih kolica liniji s hranom.

Prilazni prostor treba biti dovoljno širok za nesmetano kretanje osoba koje se kreću pomoću invalidskih kolica. **Više o tome** u poglavlju Preporuke građevinskih normi za prostornu pristupačnost.

Prostor treba omogućiti nesmetano kretanje osoba s oštećenjima vida koje pri kretanju koriste pomoć videćeg vodiča (osobe u pratnji) ili psa vodiča. **Više o tome** u priručniku Opće smjernice. Osobe s invaliditetom trebaju imati prednost u studentskoj menzi i općenito u drugim prostorijama, jer im je za obavljanje svakodnevnih životnih aktivnosti često potrebno mnogo više vremena nego ostalima.

Važno je osigurati maksimalnu čitljivost bitnih informacija ([http://uik.hr/dizajn-invalidi/nacela\\_univerzalnog\\_dizajna/](http://uik.hr/dizajn-invalidi/nacela_univerzalnog_dizajna/)). Jelovnik koji je obično ovješeno na oglasnoj ploči uz šalter

PROSTORNE  
PREPREKE –  
PRILAGODBE  
I RJEŠENJA

**Studentske  
menze**

Asja Barić



treba sadržavati informacije napisane na crnom tisku, dovoljno velik font za slabovidne osobe, po mogućnosti i ispisan brajicom za slijepe osobe. Poželjno je na jelovnike uvesti popis namirnica u određenoj hrani kako bi osobe koje zbog zdravstvenih razloga neke namirnice ne mogu koristiti bile upoznate s namirnicama u obroku. Potrebno je omogućiti jelovnik na kojem će osoba s invaliditetom, primjerice osoba s oštećenjem sluha, zaokružiti/napisati ponuđenu hranu i piće koje želi kupiti te predati na šalteru. **Više o tome** u priručniku Opće smjernice.

Potrebno je osigurati prostor sa stolovima čija je visina gornje plohe i podgleda u aktivnom dosegu osoba koje se kreću uz pomoć invalidskih kolica te dubinom pristupa za osobe koje se kreću uz pomoć invalidskih kolica (**više o tome** u poglavlju Preporuke građevinskih normi za prostornu pristupačnost) i stolcima namijenjenim osobama s motoričkim poremećajima, osobama s oštećenjima vida, videćim vodičima (osobama u pratnji) i te prostor za psa vodića. Zbog nesmetanog naručivanja hrane i pića potrebno je konzolno izvesti poseban šalter za naručivanje, preuzimanje i plaćanje tako da je gornja ploha u aktivnom dosegu osoba koje se kreću uz pomoć invalidskih kolica (**više o tome** u poglavlju Preporuke građevinskih normi za prostornu pristupačnost) koji bi se nalazio neposredno uz naveden prostor za jedenje. Po mogućnosti treba osigurati osobe koje će im poslužiti hranu i piće umjesto čekanja u redu, preuzeti pladanj s hranom itd. Potrebno je osigurati mjesto za sjedenje što bliže ulazu radi



smanjenog otpora kretanja te pritom paziti da ih se ne izdvaja (segregira) od druženja s ostalim studentima.

Kao **primjer dobre prakse** možemo navesti menzu studentskog doma “Cvjetno naselje” u Zagrebu u kojem su osigurana **2-3 stola predviđena za studente s invaliditetom**. Naručivanje i plaćanje obavlja se uz pomoć osoblja koje im stoji na usluzi. Također, studentske menze u sklopu Sveučilišta u Rijeci imaju mogućnost dobivanja usluge prehrane od strane osoblja.

Potrebno je osigurati taktilne crte vođenja koje usmjeravaju osobe s oštećenjima vida do šaltera i prostora za jedenje te taktilne crte upozorenja koje upozoravaju na prepreke u prostoru pri orijentaciji osobe s oštećenjem vida. Podna obloga treba biti izvedena od čvrstog materijala koji ne otežava kretanje invalidskih kolica (Pravilnik o osiguranju pristupačnosti građevina osobama s invaliditetom i smanjene pokretljivosti, NN, 151/05).

Preporučljivo je uvesti vizualno-svjetlosnu najavu radi olakšane orijentacije osoba s oštećenjima sluha, a i studenata općenito. Takav bi se postupak obavljao uz pomoć papirića s rednim brojem (kao u bankama i sl.). Primjer loše prakse nalazi se u jednoj menzi u Zagrebu gdje se redni brojevi na računima usmeno dozivaju i time se otežava pristupačnost osobama s oštećenjima sluha.

Poželjno je u menzama ugraditi induktivnu petlju ili transmisijski obruč za osobe s oštećenjima sluha



ukoliko se govor reproducira preko zvučnika. Šalter za naručivanje, plaćanje, preuzimanje hrane i pića te prostor za jedenje treba biti osiguran dobrom rasvjetom za osobe s oštećenjima vida.

Poželjno je u sklopu menze ugraditi WC pristupačan osobama s invaliditetom u skladu s Pravilnikom o osiguranju pristupačnosti građevina osobama s invaliditetom i smanjene pokretljivosti (NN, 151/05). Također se predlaže da pristupačni prostori budu obilježeni oznakom pristupačnosti.

## Prijevoz

### ... iz života

---



Ivan je student jednog tehničkog fakulteta Sveučilišta u Zagrebu. Ivan živi s obitelji u Velikoj Gorici. Ivan se kreće uz pomoć invalidskih kolica, a kako živi u Velikoj Gorici ne može koristiti prijevoz prilagođenim vozilima javnog gradskog prijevoza grada Zagreba. Ivan se za pomoć obratio lokalnoj udruzi i Uredu za studente s invaliditetom. Zahvaljujući senzibiliziranosti udruge i pomoći Ureda za studente s invaliditetom Ivan ima organiziran prijevoz od kuće do fakulteta.

Bilješke

---

---

Studenti  
s invaliditetom

PROSTORNA  
PRISTUPAČNOST

Prijevoz je jedan od preduvjeta za postizanje jednakih mogućnosti. Stoga bi studenti s invaliditetom trebali imati na raspolaganju pristupačan prijevoz od mjesta boravka do mjesta na kojem se odvijaju primarne sveučilišne aktivnosti (predavanja, seminari, vježbe, terenska i laboratorijska nastava), ali i sve druge aktivnosti vezane uz studentski život (društvena, kulturna, sportska događanja i sl.).

Krajnji bi cilj trebao biti da cjelokupni prijevozni lanac postane pristupačan svim osobama s invaliditetom. U tu svrhu Vlada Republike Hrvatske (2007) u svojoj Nacionalnoj strategiji izjednačavanja mogućnosti za osobe s invaliditetom predviđa sljedeće aktivnosti (NN, 63/07):

1. osigurati stajališta i perone, parkirališna mjesta, javne pješačke površine, semafore, pješačke prijelaze, pješačke otoke i raskrižja prilagođena osobama s invaliditetom na svim mjestima na kojima to nije učinjeno, a sukladno Pravilniku o osiguranju pristupačnosti građevina osobama s invaliditetom i smanjene pokretljivosti (NN, 151/05)
2. osigurati pristupačnost javnih prijevoznih sredstava osobama s invaliditetom: na svim međugradskim linijama na kojima to nije učinjeno, uvesti prilagođene autobuse, prilagođene željezničke vagone, željezničke kolodvore opremiti podiznim platformama za ukrcaj-iskrcaj osoba koje se kreću uz pomoć invalidskih kolica, u gradskom prijevozu

osigurati prilagođena vozila za osobe s invaliditetom, osigurati pristupačnost brodova i zrakoplova, osigurati prilagođeni taksi-prijevoz za osobe s invaliditetom

3. na odgovarajući način informirati stanovništvo o međugradskim vlakovima i željezničkim kolodvorima na kojima postoji mogućnost transfera osoba koje se kreću uz pomoć invalidskih kolica

U tom se dokumentu ističe kako su u mnogim sredinama već učinjeni sljedeći pomaci:

- pri gradnji svih novih prometnica obraća se pažnja na spuštanje rubnjaka
- na raskrižjima se postavljaju zvučni semaforški uređaji
- postavljaju se taktilne površine za slijepo osobe, kao i zvučne i vizualne najave u vozilima javnoga prijevoza
- omogućen je prijevoz slijepih osoba koje pri kretanju koriste psa vodiča u svim sredstvima javnoga prijevoza
- uvedena su prilagođena kombi-vozila, niskopodni tramvaji i autobusi

Nacionalna strategija izjednačavanja mogućnosti za osobe s invaliditetom od 2007. do 2015. godine (NN, 63/07) također ukazuje na potrebu daljnjeg rada na razvoju pristupačnosti: dostupnost javnog prijevoza na svim linijama, uključujući i međugradske linije, pristupačnost voznog reda i vozila te pružanje jasnih i dostupnih informacija na terminalima i u vozilima.

Bilješke

---

---

Studenti  
s invaliditetom

PROSTORNA  
PRISTUPAČNOST



Pristupačnost cjelokupnoga prijevoznog lanca omogućit će studentima s invaliditetom potpunu ili bar veću samostalnost i fleksibilnost kretanja s jednoga mjesta na drugo, a time i njihovo ravnopravno sudjelovanje u svim vidovima studentskoga života. Do trenutka dok to ne postane stvarnost, studenti se uglavnom služe prilagođenim prijevozom kombi-vozilima u organizaciji udruga ili gradskih prijevoznih poduzeća. U sredinama ili situacijama u kojima sredstva javnoga prijevoza nisu pristupačna osobama s invaliditetom, a posebno prilagođen prijevoz ne postoji ili je njegovo korištenje otežano, iznimno se preporučuje razmatranje mogućnosti povremene primjene alternativnih oblika nastave (primjerice e-učenja) u dogovoru sa studentom.



PROSTORNE  
PREPREKE –  
PRILAGODBE  
I RJEŠENJA

## Prijevoz

Nataša Pavlović

**Slika 27.** Fotografija prikazuje kombi-vozilo za prijevoz studenata s invaliditetom. Na fotografiji se vidi vertikalno podizna platforma te u unutrašnjosti vozila sigurnosni pojas za pričvršćivanje invalidskih kolica.

Neki studenti s invaliditetom imaju pravo na naknadu dijela troškova prijevoza koju ostvaruju prilažući dokument o postotku tjelesnog oštećenja. Pravo na potporu mogu ostvariti redoviti studenti s invaliditetom sveučilišnih i stručnih studija i studenti s invaliditetom poslijediplomskih studija, s najmanje 60% tjelesnog oštećenja, hrvatski državljani, koji nisu u mogućnosti samostalno se koristiti sredstvima javnoga gradskog prijevoza (Odluka o kriterijima za ostvarivanje prava na potporu troškova prijevoza za redovite studente s invaliditetom sveučilišnih i stručnih studija i studente s invaliditetom poslijediplomskih studija za 2010./2011., 2010a). Možda bi, uz postotak oštećenja, trebalo uzeti u obzir i vrstu, jer studenti s različitim oštećenjima imaju različite potrebe u odnosu na prilagođeni prijevoz.

U glavnome gradu Hrvatske Zagrebački električni tramvaj (ZET) ima Odjel za prijevoz osoba s invaliditetom još od 1994. godine te prilagođenim kombi-vozilima svaki dan prevozi osobe s invaliditetom u školu, na fakultet, na posao i druga mjesta. Pravo na tu vrstu prijevoza ostvaruje se na temelju molbe, koju razmatra Odjel za zaštitu osoba s invaliditetom pri Gradskom uredu za zdravstvo, rad, socijalnu zaštitu i branitelje (<http://www.zet.hr/osobe-s-invalidnosc.aspx>). Studenti, učenici i zaposleni imaju prednost pred ostalim osobama s invaliditetom u slučaju vožnje za potrebe škole, fakulteta ili posla. Premda su naponi koje ZET ulaže pohvalni, glavni je problem relativno malen broj prilagođenih kombi-vozila (u



trenutku pisanja ovog Priručnika, svega 10), a velik broj korisnika. U jutarnjim terminima učenici i zaposleni imaju prednost pred studentima pa se zna dogoditi da studenti ne uspijevaju dobiti vožnju za predavanja od, primjerice, 8 sati. U nekim hrvatskim gradovima situacija je još lošija jer studenti nemaju istaknut status kad je u pitanju prilagođeni prijevoz, što bi svakako trebalo izmijeniti.

Udruge studenata s invaliditetom (primjerice, "Zamisli", "Korak") također prevoze studente od studentskih domova do fakulteta, ali i one imaju puno više zahtjeva za vožnju nego raspoloživih kombi-vozila. Uz to, plaćanje vozača i goriva te troškovi registracije vozila ovise o odobrenim projektima udruga, što znači da je trajna dostupnost sredstava, pa time i usluge prijevoza, nesigurna.

Kad je riječ o prijevozu osoba s invaliditetom, nemoguće je ne spomenuti pristupačna parkirališna mjesta za osobe s invaliditetom. Predlaže se da parkirališno mjesto bude smješteno najbliže pristupačnom ulazu u građevinu (Pravilnik o osiguranju pristupačnosti građevina osobama s invaliditetom i smanjene pokretljivosti, NN, 151/05).

Parkirališno mjesto za osobe s invaliditetom treba biti određenih dimenzija propisanih Pravilnikom o osiguranju pristupačnosti građevina osobama s invaliditetom i smanjene pokretljivosti (NN, 151/05) za jedan automobil, dok je za parkirališno

mjesto za dva automobila potreban međuprostor. Izlaze s parkirališnog mjesta na pločnik potrebno je osigurati ukošenim rubnjakom. **Više o tome** u poglavlju Preporuke građevinskih normi za prostornu pristupačnost. Površinu parkirališnog mjesta potrebno je izraditi od materijala koji ne otežava kretanje osobama koje se kreću pomoću invalidskih kolica (Pravilnik o osiguranju pristupačnosti građevina osobama s invaliditetom i smanjene pokretljivosti, NN, 151/05). Pristupačno parkirališno mjesto potrebno je obilježiti oznakom pristupačnosti (Pravilnik o osiguranju pristupačnosti građevina osobama s invaliditetom i smanjene pokretljivosti, NN, 151/05).

U situacijama nepostojanja parkirališnih mjesta moguće je jednostavnim zahvatima, kao što je ponovno iscrtavanje, osigurati odgovarajući broj pristupačnih parkirališnih mjesta.

**Tablica 1.** U tablici prikazan je preporučeni brojčani odnos parkirališnih mjesta i pristupačnih parkirališnih mjesta (Adaptive Environments Center, Inc. i Barrier Free Environments, Inc. 1995; ADA, 2002).

Ukupan broj parkirališnih mjesta	Pristupačna parkirališna mjesta
1 do 25	1 pristupačno mjesto
26 do 50	2 pristupačna mjesta
51 do 75	3 pristupačna mjesta
76 do 100	4 pristupačna mjesta
101 do 150	5 pristupačnih mjesta

Studenti  
s invaliditetom

PROSTORNA  
PRISTUPAČNOST

## Predavaonice

### ... iz života

---



Anica je studentica preddiplomskog sveučilišnog studija jednog humanističkog fakulteta Sveučilišta u Dubrovniku. Anica se kreće pomoću invalidskih kolica. Sveučilište u Dubrovniku i prije Aničinog upisa imalo je prilagođene prilaze za osobe s invaliditetom. Anica nije nikad tražila veću prostornu pristupačnost. Ali Sveučilište je na vlastitu inicijativu postavilo rukohvate kako bi joj omogućili lakše kretanje. Svojom upornošću te uz pomoć obitelji i prijatelja, Anica uspješno svladava sve studentske obveze.

Student većinu vremena tijekom studija provodi na predavanjima. Predavanja se mogu održavati u predavaonicama (učionicama/dvoranama/amfiteatrima), crtaonicama i laboratorijima. Na fakultetima u Hrvatskoj postoje predavaonice koje nisu prostorno prilagođene ili je osobama s invaliditetom onemogućen pristup do njih. Primjer loše prakse nalazi se, između ostalih, na jednom fakultetu Sveučilišta u Zagrebu gdje su neke predavaonice ukoso projektirane tako da se do pripadajućih sjedala dolazi širokim stubama. Primjer dobre prakse možemo pronaći na Sveučilištu u Dubrovniku gdje su u hodnicima postavljeni rukohvati koji vode do predavaonice te na taj način olakšavaju orijentaciju i mobilitet

PROSTORNE  
PREPREKE –  
PRILAGODBE  
I RJEŠENJA

## Predavaonice

Asja Barić

---



osobama s oštećenjima vida i kretanje osobama s motoričkim poremećajima. Sveučilišni studijski centar za stručne studije u Splitu će tijekom akademske godine (2011./2012.) realizirati rješenje za adaptaciju prostora koje će ispuniti sve zahtjeve za prostornu pristupačnost osobama s invaliditetom.

Prostorna prilagodba predavaonica važna je za nesmetano kretanje osoba s invaliditetom. Pritom treba voditi računa o osiguranju prostornih prilagodbi ulaznog prostora, prilaznog prostora, prostora za manevriranje te ostalih elemenata pristupačnosti.

Da bi predavaonice bile pristupačne osobama s invaliditetom, preporučljivo je da budu smještene u prizemlju. U suprotnom je potrebno osigurati



**Slika 28.** Primjer loše prakse: fotografija prikazuje predavaonicu u kojoj je osobama koje se kreću pomoću invalidskih kolica moguće sjedenje samo u prvom redu, do ostalih sjedala dolazi se stubama, a otvaranje zaokretnih masivnih vrata je otežano - cijela ploha gura se rukama.

Bilješke

---

---

Studenti  
s invaliditetom

PROSTORNA  
PRISTUPAČNOST



dizalo, rampu, pokretne stube i/ili koso/vertikalnu podiznu platformu.

Ulazni prostor u predavaonicu treba biti dovoljno širok za nesmetan prolaz osoba s motoričkim poremećajima te osoba s oštećenjima vida koje pri kretanju koriste pomoć videćeg vodiča (osobe u pratnji) ili psa vodiča. **Više o tome** u priručniku Opće smjernice. Potrebno je izbjegavanje visinskih razlika u ulaznom prostoru. **Više o tome** u poglavlju Ulazni prostor. Ulazna vrata trebaju imati širinu svijetlog otvora veću od širine invalidskih kolica i biti zaokretna ili klizna te lagana za otvaranje. **Više o tome** u poglavlju Preporuke građevinskih normi za prostornu pristupačnost. Također trebaju biti jasno označena. Pristupačna predavaonica treba imati oznaku pristupačnosti (Pravilnik o osiguranju pristupačnosti građevina osobama s invaliditetom i smanjene pokretljivosti, NN, 151/05).

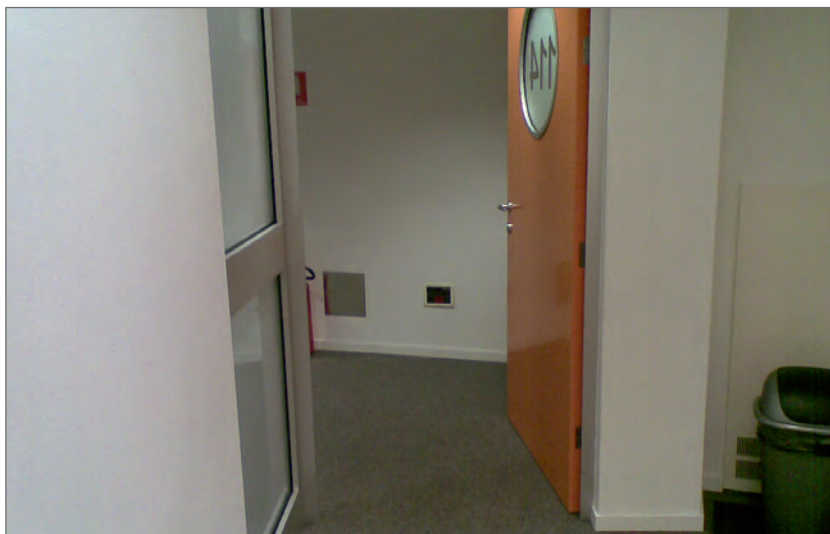

**Slika 29.** Fotografija prikazuje ulazna vrata koja su jasno označena velikim brojevima te lagana za otvaranje.

PROSTORNE  
PREPREKE –  
PRILAGODBE  
I RJEŠENJA

Predavaonice

Asja Barić



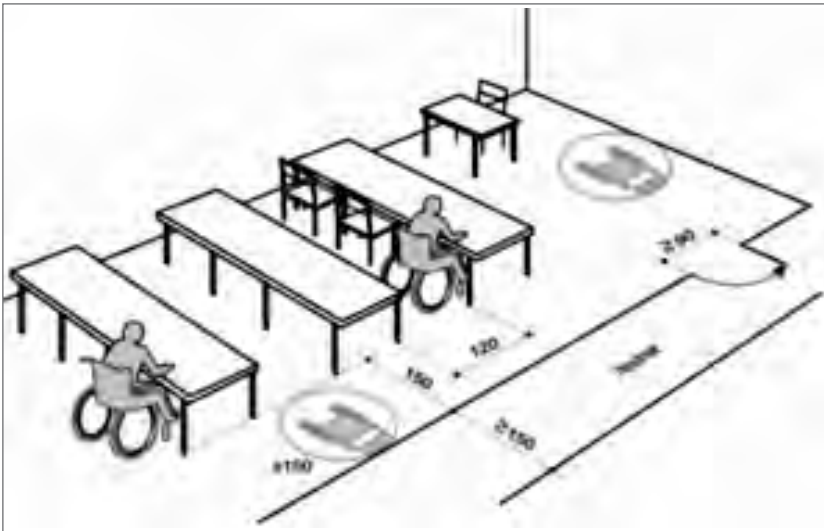

**Slika 30.** Prikaz prostorno prilagođene predavaonice (Pravilnik o osiguranju pristupačnosti građevina osobama s invaliditetom i smanjene pokretljivosti, NN, 151/05).



**Slika 31.** Fotografija prikazuje predavaonicu koja je projektirana tako da je ulaz na istoj razini s podom te je dovoljan razmak između stolova za nesmetan prolaz.

---

Studenti  
s invaliditetom

PROSTORNA  
PRISTUPAČNOST





Prostor za manevriranje treba imati odgovarajuće dimenzije za nesmetano manevriranje te biti oslobođen prepreka kao što su stolovi, stolci i druge vertikalne prepreke. Prostor za kretanje oko pokućstva treba biti veći od širine invalidskih kolica i omogućavati nesmetano i samostalno kretanje. **Više o tome** u poglavlju Preporuke građevinskih normi za prostornu pristupačnost.

Prilazni prostor treba biti širok za nesmetan prilaz mjestu za sjedenje. Po potrebi je moguće angažirati pomagača koji će studenta usmjeriti od ulaza do njegova mjesta u predavaonici s kojeg će biti omogućeno praćenje nastave. Prostor treba omogućiti nesmetano kretanje osoba s invaliditetom.

Raspored inventara predavaonice treba biti prilagođen osobama s invaliditetom jer se većina kretanja obavlja upravo unutar prostorije. Time je potrebno osigurati dobar raspored stolova i stolaca namijenjenih osobama koje se kreću uz pomoć invalidskih kolica, osobama s oštećenjima vida i njihovim videćim vodičima (osobama u pratnji) i prostor namijenjen psima vodičima. Potrebno je osigurati prostor sa stolovima čija je visina gornje plohe i podgleda u aktivnom doseg u osobe koja se kreće uz pomoć invalidskih kolica te dubina pristupa za osobe koje se kreću uz pomoć invalidskih kolica. Vrata i prozori trebaju imati pristupačne kvake koje trebaju biti primjereno oblikovane, postavljene u aktivnom doseg u osoba koje se kreće uz pomoć invalidskih kolica te biti lagane za otvaranje. **Više o tome** u poglavlju

Preporuke građevinskih normi za prostornu pristupačnost. Osobe s oštećenjima sluha nemaju problema s prostornom pristupačnošću, no preporučljivo je osigurati mjesto sjedenja za studenta i njegova prevoditelja znakovnog jezika/daktilografa (ako ga ima) u prvom redu i to na mjestu gdje je osigurana dovoljna rasvjeta da može lakše pratiti nastavnika/prevoditelja znakovnog jezika, odnosno gdje daktilograf može zapisivati bilješke tijekom prezentacije koja je često u mraku. Osobama koje se kreće uz pomoć invalidskih kolica treba omogućiti mjesto za sjedenje i radni stol po mogućnosti izveden na odgovarajućoj visini. Preporučljivo je sjedala smjestiti u istu razinu kao i ulazni prostor radi nesmetana kretanja. U suprotnom treba postaviti rampu. Potrebno je omogućiti sjedala odgovarajućih dimenzija te osigurati adekvatan razmak za nesmetano kretanje osobe koja se kreće pomoću invalidskih kolica. Osobi s invaliditetom moguće je predložiti i osigurati mjesto što bliže ulazu radi smanjenog otpora kretanja, ali da također bude što bliže nastavniku radi lakšeg praćenja nastave.

Potrebno je osigurati taktilne crte vođenja i upozorenja (Pravilnik o osiguranju pristupačnosti građevina osobama s invaliditetom i smanjene pokretljivosti, NN, 151/05) koje bi vodile do pristupačnih predavaonica radi lakše orijentacije osoba s oštećenjima vida u prostoru. Preporučljivo je da osobe s oštećenjima vida samostalno ili sa svojim peripatologom upoznaju prostor prije korištenja.

Bilješke

---

---

Studenti  
s invaliditetom

PROSTORNA  
PRISTUPAČNOST

Poželjno je u predavaonice ugraditi induktivnu petlju ili transmisijski obruč za osobe s oštećenjima sluha ukoliko nastavnik koristi mikrofon za vrijeme predavanja.

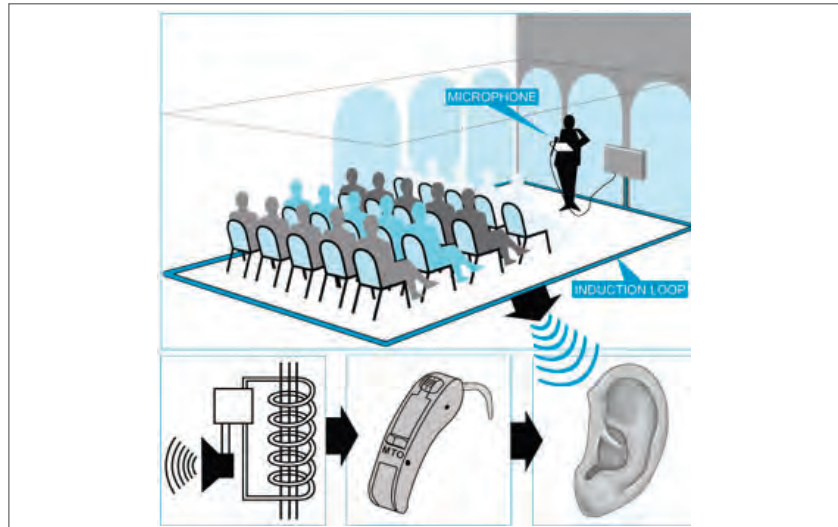

**Slika 32.** Slika prikazuje korištenje transmisijskog obruča ili induktivne petlje u prostoriji (<http://www.assistiveaudio.com/facts.htm>). Više o tome u priručniku Opće smjernice.

PROSTORNE  
PREPREKE –  
PRILAGODBE  
I RJEŠENJA

Informatičke  
učionice

Zrinka  
Udiljak-Bugarinovski



### ... iz života

---



Marin je student jednog humanističkog fakulteta Sveučilišta Josipa Jurja Strossmayera u Osijeku. Marin ima oštećenje vida. Osoblje fakulteta je iznimno senzibilizirano za Marinove potrebe. Prilikom obnove informatičke učionice fakultet je uz pomoć Ureda za studente s invaliditetom Sveučilišta Josipa Jurja Strossmayera opremio informatičku učionicu pomoćnim tehnologijama. Nekoliko računala ima čitače ekrana i govorne jedinice, ali nemaju slušalice. S obzirom na nedostatak slušalica, Marin nema privatnost prilikom uporabe računala i ukoliko je buka u informatičkoj učionici, nije u mogućnosti samostalno koristiti računalo. Osim toga, dok koristi čitač ekrana, ometa druge studente u radu. Marin je ukazao na problem voditelju informatičke učionice i koordinatoru za studente s invaliditetom. Voditelj informatičke učionice i koordinatorski za studente s invaliditetom zajedno su iznijeli problem upravi fakulteta. Uprava fakulteta je odobrila nabavku slušalica za računala s čitačima ekrana i govornim jedinicama.

Suvremena tehnološka dostignuća praktički su neminovna za usvajanje novih znanja, vještina i sposobnosti. Zbog toga se intenzivno promišlja o primjeni tehnologija olakšanog pristupa u procesu

---

Studenti  
s invaliditetom

PROSTORNA  
PRISTUPAČNOST



obrazovanja studenata s invaliditetom. Osim primjene specifičnih hardverskih i softverskih rješenja s ciljem lakšeg korištenja računala, potrebno je informatičku učionicu učiniti prostorno pristupačnom osobama s invaliditetom. Pristupačna informatička učionica osobama s invaliditetom treba biti obilježena jasnim i lako čitljivim slikovnim oznakama pristupačnosti.

Prostorna pristupačnost informatičkoj učionici zahtijeva prilagodbu prema važećem Pravilniku o osiguranju pristupačnosti građevina osobama s invaliditetom i smanjene pokretljivosti (NN, 151/05). Pristupačnom informatičkom učionicom smatra se ona u kojoj je izvršena adekvatna prilagodba:

- a) parkirališnog prostora i pristupa zgradi
- b) ulaznog prostora u informatičku učionicu (**više o tome** u poglavlju Ulazni prostor)
- c) radnog prostora unutar informatičke učionice

Kod prilagodbe parkirališnog prostora i pristupa zgradi u kojoj se nalazi informatička učionica dobro je držati se načela univerzalnog dizajna ([http://www.ncsu.edu/www/ncsu/design/sod5/cud/about\\_ud/udprinciples.htm](http://www.ncsu.edu/www/ncsu/design/sod5/cud/about_ud/udprinciples.htm)).

U unutarnji prostor dobro je postaviti taktilnu crtu vođenja i upozorenja kako bi se slijepo osobe upozorilo na različite dijelove objekta na putanji do informatičke učionice. Ulaz u informatičku učionicu trebao bi biti takav da se ispred ulaznih vrata omogući dovoljno manevarskog prostora za

osobe koje se kreću pomoću invalidskih kolica. Unutar informatičke učionice potrebno je osigurati adekvatan manevarski prostor. Prilikom planiranja radnog mjesta (prostora) za studente s invaliditetom treba voditi računa o ergonomske i antropometrijskim preprekama. Predlaže se savjetovanje s osobama s invaliditetom i proizvođačima prilikom planiranja inventara i opreme za informatičku učionicu, vodeći pritom računa o načelima univerzalnog dizajna. Inventar i oprema unutar informatičke učionice trebali bi biti postavljeni na sljedeći način (Pravilnik o osiguranju pristupačnosti građevina osobama s invaliditetom i smanjene pokretljivosti, NN, 151/05; Bogdanović, 2007):

- da ne ometaju kretanje
- da budu lagani za uporabu
- da dubina i visina inventara budu usklađeni s potrebama korisnika (predlažu se npr. stolovi s podesivim visinama)
- da stolci budu s čvrstim naslonima za ruke
- da ispod stolova postoji dovoljno prostora za osobe koje se kreću pomoću invalidskih kolica te da se omogući nesmetano uvlačenje invalidskih kolica pod stol
- da kvake na prozorima budu primjereno oblikovane i postavljene na visinu aktivnog doseg osoba koje se kreću uz pomoć invalidskih kolica (pritom je važno da rukovanje kvakom ili mehanizmom za otvaranje/zatvaranje bude lagano)
- da se ugradi induktivna petlja ili transmisijski obruč ukoliko učionicu koristi više od 100 osoba i u kojoj se govor reproducira preko zvučnika

Bilješke

---

---

Studenti  
s invaliditetom

PROSTORNA  
PRISTUPAČNOST

Pristupačnost računalne tehnologije može se u nekim slučajevima poboljšati jednostavnim repozicioniranjem tipkovnica i ekrana (monitora), a u većini slučajeva prepreke se mogu svladati primjenom raznih hardverskih i softverskih rješenja, poznatih i kao pomoćna tehnologija. Hardverska rješenja u segmentu primjene informacijsko-komunikacijske tehnologije u obrazovanju studenata s invaliditetom mogu se podijeliti na:

- prilagođene tipkovnice
- prilagođene miševe
- prilagodbu ostalih hardverskih rješenja

Poželjno je izraditi smjernice za pristupačnu (prostorno, softverski i hardverski) informatičku učionicu osobama s invaliditetom i napraviti kratku brošuru za korisnike računala (na brajici i/ili audiovodič) (<http://www.savez-slijepih.hr/hr/kategorija/pomoc-slijepima-pri-obrazovanju-231>).



**Slika 33.** Fotografija prikazuje pristupačna računala za osobe s invaliditetom obilježena oznakom pristupačnosti.

PROSTORNE  
PREPREKE –  
PRILAGODBE  
I RJEŠENJA

Laboratoriji  
i prostorije  
za nastavne  
vježbe

Ivan Dolanc  
Elizabeta Haničar





### ... iz života

---



Tihana je studentica jednog biomedicinskog fakulteta Sveučilišta u Zagrebu. Tihana je studentica koja se kreće uz pomoć invalidskih kolica. Veliki problem predstavljalo joj je aktivno sudjelovanje na vježbama. Većina laboratorija klasično je opremljena, ne poštujući vertikalno područje aktivnog doseg a osobe koja se kreće uz pomoć invalidskih kolica. Tihana se obratila za pomoć voditelju laboratorijskih vježbi i koordinatoru za studente s invaliditetom i uz njihovu potporu zajedno su pronašli rješenje. Danas Tihana aktivno sudjeluje na vježbama. Izvoditelji vježbi senzibilizirani su za njezine potrebe i individualno su joj prilagodili radno mjesto i prostor.

Fakulteti trebaju osigurati jednaka prava i mogućnosti ostvarivanja svih oblika nastave osobama s invaliditetom, bez diskriminacije (Zakon o suzbijanju diskriminacije, NN, 85/08; Konvencija o pravima osoba s invaliditetom, 2006), poštujući pritom individualne mogućnosti i potrebe studenta (Konvencija o pravima osoba s invaliditetom, 2006). Tomu u prilog govori i Ustav Republike Hrvatske (NN, 85/10) koji navodi da je školovanje dostupno svakomu pod jednakim uvjetima. Jedan od oblika nastave, koji se održava izvan nastavnih predavaonica, a u kojima se ostvaruje praktični dio

---

Studenti  
s invaliditetom

PROSTORNA  
PRISTUPAČNOST



PROSTORNE  
PREPREKE –  
PRILAGODBE  
I RJEŠENJA

Laboratoriji  
i prostorije  
za nastavne  
vježbe

Ivan Dolanc  
Elizabeta Haničar



nastavnog programa, je nastava u laboratorijima i prostorijama za nastavne vježbe. Nerijetko se susrećemo s opravdanjem sastavnica koje velik dio svojih vježbi realiziraju u laboratoriju (biomedicinske, biotehničke i prirodne znanosti) kako nemaju studente s invaliditetom. No, upravo je prostorna pristupačnost svih akademskih prostora, pa tako i laboratorija, jedan od važnih preduvjeta izjednačavanja mogućnosti za osobe s invaliditetom. Odnosno, omogućimo li prostornu pristupačnost što većeg broja nastavnih i nenastavnih prostora na našim fakultetima i akademijama, to će se više osoba s invaliditetom odlučivati za nastavak obrazovanja u visokoobrazovnim institucijama birajući studijski program prema svojim interesima i sposobnostima, a ne više prema prostornoj dostupnosti. Visokoobrazovna ustanova trebala bi studentima s invaliditetom osigurati pristup svim prostorima u kojima se održavaju vježbe (npr. institutima, terenima) te omogućiti aktivno sudjelovanje na vježbama uz potporu (mentora, demonstratora, asistenta, osobnog asistenta) ili bez potpore.

Laboratorij je prostor u kojem se pri kontroliranim uvjetima obavljaju znanstvena istraživanja, mjerenja i eksperimenti. Ovisno o vrsti eksperimenata koji se provode i tipu (kemijski, metalurški, medicinski i sl.), laboratoriji mogu biti različito koncipirani. Neovisno o vrsti laboratorija važno je omogućiti prostornu pristupačnost laboratorija i korištenje studentima s invaliditetom.

Predlaže se da laboratoriji imaju izveden orijentacijski plan prostora radi lakše orijentacije, specifičnosti prostora te aktivnosti kojima su namijenjeni. Kada govorimo o ulaznom prostoru (**više o tome** u poglavlju Ulazni prostor i Preporuke građevinskih normi za prostornu pristupačnost), potrebno je uzeti u obzir da će se ovim prostorom koristiti i studenti koji imaju potrebu za većim manevarskim prostorom. Osim manevarskog prostora, potrebno se voditi i aktivnim dosegom osobe koja se kreće uz pomoć invalidskih kolica. **Više o tome** u poglavlju Prostorne prepreke.

Neki laboratoriji imaju odvojenu prostoriju za odlaganje stvari (garderobu). Tu je prostoriju također potrebno učiniti pristupačnom osobama s invaliditetom. Ukoliko se u prostoriji nalaze ormarići za odlaganje stvari, prilikom odabira ormarića potrebno se je voditi aktivnim dosegom osoba koje se kreće uz pomoć invalidskih kolica. Također je potrebno osigurati prostor za manevriranje. U slučaju postojanja sjedećih mjesta (klupa) potrebno je osigurati adekvatan broj sjedećih mjesta. Visina sjedeće površine klupe treba bit postavljena u razini s visinom sjedala invalidskih kolica. Ukoliko se iznad klupa nalaze vješalice za odjeću, predlaže se da se nalaze u aktivnom doseg osobe koje se kreće uz pomoć invalidskih kolica. **Više o tome** u poglavlju Preporuke građevinskih normi za prostornu pristupačnost. Pristupačnu prostoriju za odlaganje stvari treba obilježiti oznakom pristupačnog prostora.

Bilješke

---

---

Studenti  
s invaliditetom

PROSTORNA  
PRISTUPAČNOST

PROSTORNE  
PREPREKE –  
PRILAGODBE  
I RJEŠENJA

Laboratoriji  
i prostorije  
za nastavne  
vježbe

Ivan Dolanc  
Elizabeta Haničar



Opremljenost laboratorija treba slijediti potrebe i mogućnosti osoba s invaliditetom. Potrebno je osigurati laboratorijski pribor i inventar u aktivnom dosegu osoba koje se kreću uz pomoć invalidskih kolica. Potrebno je osigurati prostor sa stolovima čija je visina gornje plohe i podgleda u aktivnom dosegu osobe koja se kreće uz pomoć invalidskih kolica te dubina pristupa za osobe koje se kreću pomoću invalidskih kolica. Dimenzije stolca trebale bi zadovoljiti kriterije vezane za visinu i veličinu sjedala i naslona. **Više o tome** u poglavlju Preporuke građevinskih normi za prostornu pristupačnost. Predlaže se da police na kojima se nalaze kemikalije i pribor za rad sadrže jasno i lako čitljive natpise na brajici i crnom tisku kako bi ih i osobe s oštećenjima vida mogle pročitati. Kod rasporeda inventara potrebno se voditi dimenzijama koje su potrebne za manevarski prostor.

Opremu koja je dostupna osobama koje se kreću uz pomoć invalidskih kolica, koja ne smeta kretanju, potrebno je učvrstiti na zid i izvesti kontrastno u odnosu na pod i zidove kako bi bila vidljiva osobama s oštećenjima vida (Pravilnik o osiguranju pristupačnosti građevina osobama s invaliditetom i smanjene pokretljivosti, NN, 151/05). Instalacijska i druga oprema trebala bi biti ugrađena i/ili postavljena u niše u zidu. Predlaže se da razmak između stolova omogućava nesmetano kretanje osobama koje se kreću pomoću invalidskih kolica. **Više o tome** u poglavlju Preporuke građevinskih normi za prostornu pristupačnost. Kako je u laboratoriju nezaobilazna

upotreba mikroskopa, fiksiranjem za podlogu znatno bi se olakšala upotreba za osobe s motoričkim poremećajima. Pristupačan laboratorij potrebno je obilježiti oznakom pristupačnog prostora.

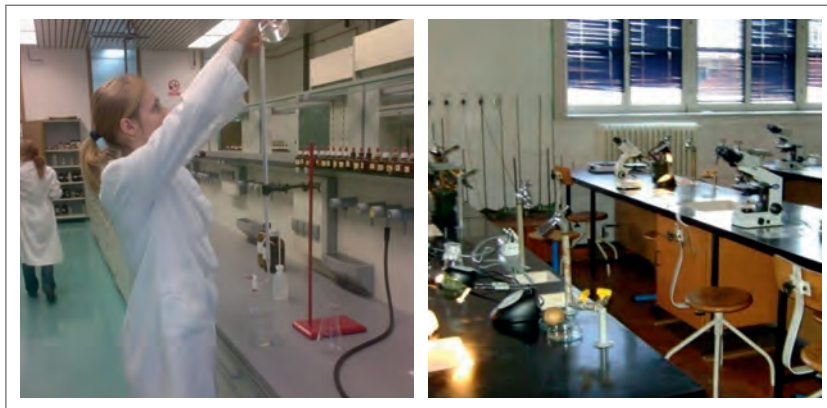

**Slika 34.** Primjer loše prakse: na fotografiji (lijevo) se vidi laboratorijska oprema izvan aktivnog dosega osobe koja se kreće uz pomoć invalidskih kolica. Visina stolova za rad u laboratoriju veća je od 85 cm (desno).



**Slika 35.** Primjer loše prakse. Fotografija (lijevo) prikazuje policu (izvan aktivnog dosega osobe koja se kreće uz pomoć invalidskih kolica) s posudama u kojima se nalaze kemikalije. Fotografija (desno) prikazuje posude za kemikalije s ručno napisanim nazivom kemikalije.

Bilješke

---

---

Studenti  
s invaliditetom

PROSTORNA  
PRISTUPAČNOST

Zadaci i upute za izvršavanje vježbe te upozorenja trebaju biti napisani na crnom tisku i na brajici kako bi ih i osobe s oštećenjima vida mogle pročitati. Također je potrebno voditi računa o tome na koji su način napisani natpisi na kemikalijama. Važno je da su natpisi prepoznatljivi. Predlažu se natpisi na crnom tisku i brajici kako bi ih i osobe s oštećenjima vida mogle pročitati, kombinacija svijetlog na tamnoj podlozi, veći font te upotreba punog naziva i kratica. Također je moguće upotrebljavati boje asocijativnog karaktera (crvena boja simbolizira oznake kao što su “stop”, “zabranjeno” ili “opasnost”, zelena boja označava da “nema opasnosti”, znači “spasonosni prolaz”, plava boja znači određeno “ponašanje”, “slijed”, “nepostojanje opasnosti”). Dok je kontrastne boje jednakog ili sličnog stupnja zasićenosti potrebno izbjegavati (npr. kombinacija crne i zelene) (<http://www.gradimo.hr/Prilazi-i-prolazi-u-zgradama/hr-HR/3733.aspx>).

Intenzitet svjetlosti treba uskladiti u odnosu na osvijetljenost okoline. Predlaže se da radno mjesto ima fiksirano svjetlo koje osoba može samostalno podesiti. Prostor je potrebno osigurati vizualno-svjetlosnom i/ili zvučnom najavom, koja bi osobama s invaliditetom omogućila lakše snalaženje u prostoru u iznimnim situacijama. U laboratoriju je potrebno osigurati zvučnu i vizualno-svjetlosnu najavu. Također je potrebno razraditi plan evakuacije u slučaju evakuacije. **Više o tome** u poglavlju Sustav evakuacije.

PROSTORNE  
PREPREKE –  
PRILAGODBE  
I RJEŠENJA

Terenska  
nastava  
i studentska  
praksa

Ivan Dolanc  
Elizabeta Haničar



Ukoliko je studentu s invaliditetom potrebna pomoć druge osobe, može mu biti omogućena pomoć osobnog asistenta. Osobni asistent treba biti educiran. Pomoć je moguća pri: čitanju zadatka, crtanju prema naputku studenta s invaliditetom, okretanju stranica, pružanju djelomične pomoći pri izradi praktičnoga rada prema naputku studenta s invaliditetom (i u dogovoru s nastavnikom), pisanju prema diktatu studenta s invaliditetom, dodavanju pribora ili namještanja prilagođene/posebne opreme (Anić Kuhar i sur., 2007a; Anić Kuhar i sur., 2007b).

## Terenska nastava i studentska praksa

### ... iz života

---



Adrian je student jednog biotehničkog fakulteta Sveučilišta u Zagrebu. Adrian ima motoričke poremećaje. Veliki problem predstavljala mu je terenska nastava. Adrian se obratio za pomoć koordinatoru za studente s invaliditetom i Uredu za studente s invaliditetom. Zajedno su s voditeljem i izvoditeljima terenske nastave dogovorili model koji će omogućiti Adrianu aktivno sudjelovanje na terenskoj nastavi. Voditelj terenske nastave uključivati će Adriana u sve aktivnosti u kojima on može sudjelovati. Aktivnosti u kojima Adrian zbog teškoća ne može sudjelovati voditelj će modificirati

Bilješke

---

---

Studenti  
s invaliditetom

PROSTORNA  
PRISTUPAČNOST



ili podijeliti u manje korake, odnosno dijelove aktivnosti u kojima će Adrian zajedno sa svojim kolegama, dijelom uz vršnjačku potporu, aktivno sudjelovati. Važno je da modifikacije koje će biti učinjene ne kompromitiraju akademske standarde kolegija, o čemu odlučuje predmetni nastavnik, odnosno nositelj kolegija.

Terenska nastava i studentska praksa jedan su od važnijih oblika obrazovanja na velikom broju sastavnica svih Sveučilišta u Republici Hrvatskoj. Studenti su tijekom studija obvezni provesti određeno vrijeme na studentskoj praksi i terenskoj nastavi na poslovima zanimanja za koje se obrazuju u skladu s nastavnim planom i programom (Pravilnik o načinu i uvjetima obavljanja studentske prakse, 2007). Studentskom praksom i terenskom nastavom pruža se mogućnost stjecanja prvih praktičnih iskustava, kao i upoznavanja poslovne kulture institucija i poduzeća.

S obzirom na specifičnosti nastave i različitosti programa sastavnica, svaki bi fakultet trebao u okviru svoga nastavnog programa donijeti pravilnik o studentskoj praksi i terenskoj nastavi, u kojem je korisno navesti smjernice za studente s invaliditetom te im omogućiti ravnopravno sudjelovanje u ovim oblicima nastave. Prilikom izvođenja ovih oblika nastave potrebno je prije svega omogućiti studentu s invaliditetom ravnopravni pristup mjestu izvršavanja studentske prakse i terenske nastave. Uspjeh studenta s invaliditetom podrazumijeva da će student dobiti

odgovarajući zadatak koji će biti u skladu s njegovim psihofizičkim mogućnostima, ali i takav da će im omogućiti stjecanje svih potrebnih profesionalnih kompetencija.

### **Studentska praksa**

Stručna je praksa organiziran i osmišljen postupak od prijema studenata, raspoređivanja, ostvarivanja programa prakse, do vrednovanja njihova rada (Pravilnik o stručnoj praksi, 2011). Cilj prakse je omogućiti studentima razvijanje praktičnih aspekata, kompetencija, povezivanje teorijske (stručne i profesionalne) spoznaje iz relevantnih kolegija, osobno iskustvo samostalnog rada, razvijanje osjećaja profesionalnosti i profesionalne odgovornosti (Pravilnik o nastavnoj praksi studenata Filozofskog fakulteta u Zagrebu, 2006). Praksa treba studentima omogućiti upoznavanje i uvježbavanje temeljnih pristupa, strategija i metoda (Pravilnik o nastavnoj praksi studenata Filozofskog fakulteta u Zagrebu, 2006). Studentska praksa provodi se u institucijama koje u okviru svoje djelatnosti obavljaju poslove za koje se student obrazuje. Ovakav oblik nastave je uobičajen oblik zapošljavanja u razvijenim zemljama, gdje više od 85% tvrtki koristi studentsku praksu kao način regrutiranja novih zaposlenika. Studentske prakse u razvijenim zemljama odnose se na honorarne poslove u struci za vrijeme studija ([www.mojprvuposao.net/jseeker\\_wiki.php?wikiName=StudentPrakse](http://www.mojprvuposao.net/jseeker_wiki.php?wikiName=StudentPrakse)). Pravilnik o stručnoj praksi pristupnika na diplomski studij Arhitekture i urbanizma (2010) jedini predlaže da je za obavljanje stručne prakse mogući honorar za

Bilješke

---

---

Studenti  
s invaliditetom

PROSTORNA  
PRISTUPAČNOST



PROSTORNE  
PREPREKE –  
PRILAGODBE  
I RJEŠENJA

Terenska  
nastava  
i studentska  
praksa

Ivan Dolanc  
Elizabeta Haničar



studente u iznosu od 10 kn/h. Studentska se praksa obavlja u djelomičnom ili punom radnom vremenu, student ima priliku u praksi primijeniti stečena znanja. Za studenta je zadužen mentor koji ga obučava i brine se o njegovu napretku.

Studentska praksa je prirodan ulazak u svijet rada, a poslodavci među studentima lako mogu izabrati svoje buduće zaposlenike

([www.mojprvuposao.net/jseeker\\_wiki.php?wikiName=StudentPrakse](http://www.mojprvuposao.net/jseeker_wiki.php?wikiName=StudentPrakse)). S obzirom na prethodno navedeno provođenje prakse i aktivno uključivanje studenta s invaliditetom od višestruke je koristi.

Što se tiče satnice, mentora, nositelja kolegija, pronalaska mjesta odrađivanja prakse, obrasca (uputnice), na različitim fakultetima praksa je različito koncipirana. U pravilnicima nekih fakulteta (Pravilnik o stručnoj praksi visoke politehničke škole u Zagrebu, 2009) navodi se da je moguće odgoditi praksu u slučaju nepredvidljivih situacija (npr. bolesti) te da je za to potrebno odobrenje dekana. Predlaže se da studentov invaliditet ne bude razlog odgode studentske prakse jer time studentu s invaliditetom onemogućavamo stjecanje stručnih kompetencija, a kao što je već spomenuto, praksa može biti prvi korak u zapošljavanju osoba s invaliditetom.

Studentu s invaliditetom potrebno je pravovremeno dati sve potrebne informacije vezane za studentsku praksu. Studenta je potrebno upoznati s lokacijom na kojoj će se održavati praksa. Prije početka prakse potrebno je provjeriti prostornu pristupačnost objekta. Objekt bi trebao

zadovoljavati uvjete navedene u Pravilniku o uvjetima u pogledu prostora, opreme te stručnih radnika ustanove za profesionalnu rehabilitaciju (NN, 2/06) i Pravilniku o osiguranju pristupačnosti građevina osobama s invaliditetom i smanjene pokretljivosti (NN, 151/05). Trebao bi biti osiguran pristup i ulaz u objekt. Ukoliko se objekt nalazi na više razina, trebao bi sadržavati elemente za svladavanje visinskih razlika. Ulazna vrata i vrata sobe trebala bi imati širinu svijetlog otvora veću od širine invalidskih kolica. Vrata i prozori trebali bi imati pristupačne kvake. Širina hodnika treba omogućavati paralelno kretanje osoba u invalidskim kolicima i osoba bez invalidskih kolica. Prostor za kretanje oko pokućstva treba biti širine veće od invalidskih kolica te omogućavati samostalno i nesmetano kretanje. **Više o tome** u poglavlju Preporuke građevinskih normi za prostornu pristupačnost. Inventar bi se trebao nalaziti u aktivnom dosegu osoba koje se kreće uz pomoć invalidskih kolica. Objekt bi trebao imati odgovarajuće električne instalacije (Pravilnik o osiguranju pristupačnosti građevina osobama s invaliditetom i smanjene pokretljivosti, NN, 151/05). Također ga je potrebno obilježiti oznakom pristupačnosti. Instituciju u kojoj student obavlja praksu potrebno je uputiti u studentove specifične potrebe. Studenta s invaliditetom također je potrebno upoznati s mogućnostima institucije. Upute sa zadacima i ciljevima prakse potrebno je napisati na crnom tisku (predlaže se kombinacija svijetlog na tamnoj podlozi i veći font) i brajici kako bi ih i osobe s oštećenjima vida mogle vidjeti.

Bilješke

---

---

Studenti  
s invaliditetom

PROSTORNA  
PRISTUPAČNOST

## **Terenska nastava**

Pod pojmom terenske nastave smatra se nastava koja se provodi izvan prostora fakulteta (Pravilnik o terenskoj nastavi, 2003). Terenska nastava dio je obveze nekih studija, a provodi se u skladu s odobrenim nastavnim programima i planovima rada za pojedine studije (Pravilnik o organizaciji i financiranju terenske nastave, 2010). Pravilnici Filozofskih fakulteta sveučilišta u Osijeku, Zagrebu i Splitu (Pravilnik o sufinanciranju terenske nastave, 2008a; Pravilnik o sufinanciranju terenske nastave, 2008b; Pravilnik o organizaciji i financiranju terenske nastave, 2010) navode sljedeće oblike terenske nastave:

- a) stručna odnosno studijska putovanja u trajanju od nekoliko dana tijekom kojih se cjelodnevno izvodi nastava
- b) izmještena nastava u trajanju od jednoga dana
- c) terenske vježbe s malim grupama studenata

O organizaciji i izvedbi terenske nastave brine se nastavnik ovisno o skupini studenata. Pravilnici Filozofskih fakulteta sveučilišta u Osijeku, Splitu i Zagrebu navode sljedeće brojčane odnose nastavnika i studenata:

- za skupinu do 20 studenata – jedan nastavnik
- za skupinu do 40 studenata – dva nastavnika
- za skupinu do 60 studenata – tri nastavnika
- za skupinu veću od 60 studenata – četiri nastavnika
- ako se u skupini nalazi student s invaliditetom, potrebno je predložiti (i osigurati) studentu pomoć osobnog asistenta

Voditelj terenske nastave dužan je organizirati kvalitetnu provedbu terenske nastave i brinuti se o sigurnosti studenata te u slučaju izvanrednih okolnosti odgoditi ili otkazati putovanje (Pravilnik o terenskoj nastavi, 2003). Specifične potrebe studenata s invaliditetom često su razlog predlaganja nesudjelovanja u terenskoj nastavi, no na taj način diskriminiramo studente na osnovi invaliditeta (Zakon o suzbijanju diskriminacije, NN, 85/08). Tomu u prilog govori i Ustav Republike Hrvatske (NN, 85/10) koji navodi da je školovanje dostupno svakomu pod jednakim uvjetima.

Upute, zadatke i ciljeve terenske nastave potrebno je napisati na crnom tisku (predlaže se kombinacija svijetlog na tamnoj podlozi, veći font) i brajici kako bi bili dostupni i studentima s oštećenjima vida. Kako se terenska nastava izvodi izvan mjesta fakulteta, predlaže se da se studentu s invaliditetom detaljno napiše i/ili objasni plan puta, također se predlaže, ovisno o potrebama studenta, da mu se osigura osobni asistent. Za terensku nastavu koja traje više dana predlaže se da se napravi plan za svaki dan kako bi student s invaliditetom bio upoznat sa svim mogućim izazovima.

Pravilnik o organizaciji i financiranju terenske nastave, (2010) Filozofskog fakulteta Sveučilišta u Splitu navodi da, ukoliko se terenska nastava održava tijekom jednog dana, plaćaju se samo troškovi prijevoza nastavnika i studenata te dalje uz Pravilnike o sufinanciranju terenske nastave (2008a; 2008b) Filozofskog fakulteta u Osijeku i Zagrebu navodi do visine cijene putne karte vlaka II. razreda

Bilješke

---

---

Studenti  
s invaliditetom

PROSTORNA  
PRISTUPAČNOST



ili autobusa. Ako se u skupini studenata nalazi student s invaliditetom, potrebno je voditi računa o prilagođenome prijevoznom sredstvu. Pravilnici prethodno navedenih fakulteta (Pravilnik o sufinanciranju terenske nastave, 2008a; Pravilnik o sufinanciranju terenske nastave, 2008b; Pravilnik o organizaciji i financiranju terenske nastave, 2010) navode da za trajanje terenske nastave od više dana troškovi terenske nastave studenata uz prijevoz obuhvaćaju i troškove smještaja s prehranom u hotelu s najviše tri zvjezdice. U skupini studenata u kojoj se nalazi student s invaliditetom prilikom odabira smještaja potrebno je voditi računa o prostornoj pristupačnosti hotela, prilagođenim sobama i sanitarnom čvoru. Ovisno o potrebama studenta s invaliditetom, predlaže se osigurati osobnog asistenta. Ulogu osobnog asistenta u svim navedenim slučajevima mogu odigrati kolege studenti – vršnjaci.

Onim fakultetima koji u svojim programima terensku nastavu odrađuju u prirodnom okruženju ili na nepristupačnom terenu, kojima student s invaliditetom zbog svojih teškoća nije u mogućnosti pristupiti, predlaže se da osiguraju aktivnosti koje se odnose na sadržaje terenske nastave, a u kojima student može ravnopravno participirati.

### ... iz života

---



Ljubica je studentica jednog humanističkog fakulteta Sveučilišta u Rijeci. Ljubica se kreće uz pomoć invalidskih kolica. S obzirom na potrebe studija Ljubica je učlanjena u Sveučilišnu knjižnicu. Kako se Ljubica kreće uz pomoć invalidskih kolica, nije u mogućnosti odlaziti u knjižnicu. Ljubica se obratila za pomoć Sveučilišnoj knjižnici i Uredu za studente s invaliditetom Sveučilišta u Rijeci. Upoznali su je s projektom "Do knjižnice u papučama" koji nudi uslugu HALO KNJIGA. Usluga je organizirana na način da dostavljač City EX-a donosi naručenu knjiga na kućnu adresu. Usluga HALO KNJIGA omogućuje Ljubici aktivno i jednostavno korištenje knjižnične građe.

Da bi se osigurale jednake mogućnosti korištenja knjižnične građe i usluga svim osobama, neophodno je osobama s invaliditetom osigurati prostornu pristupačnost knjižnici. IFLA-in (International Federation of Library Associations, 2004a; 2004b; 2006) Odbor za knjižnice izradio je Listu za (samo)procjenu pristupačnosti knjižnica osobama s invaliditetom, koja je vrlo praktično pomagalo svim vrstama knjižnica. **Više o tome** a web stranici <http://www.hkdrustvo.hr/hr/izdanja/kategorija/elektronicka>. Prilikom provođenja ovakve

---

Studenti  
s invaliditetom

PROSTORNA  
PRISTUPAČNOST

(samo)procjene, preporučeno je savjetovanje s osobama s invaliditetom ili organizacijama čiji su članovi osobe s invaliditetom. Prije konačne provedbe poželjno je rezultate analize ukomponirati u važeće hrvatske zakone i građevinske norme.

Pristupačnom knjižnicom smatra se ona u kojoj je izvršena adekvatna prilagodba: pristupa izvan knjižnice (parkirališnog prostora i pristupa zgradi u kojoj se nalazi knjižnica), ulaza u knjižnicu i prostora unutar knjižnice.

### **Prilagodba pristupa izvan knjižnice**

Na prostornu pristupačnost knjižnice osim unutarnjeg prostora knjižnice utječe i prostorna pristupačnost područja izvan knjižnice. To podrazumijeva primjenu načela univerzalnog dizajna ([http://www.ncsu.edu/www/ncsu/design/sod5/cud/about\\_ud/udprinciples.htm](http://www.ncsu.edu/www/ncsu/design/sod5/cud/about_ud/udprinciples.htm)) u:

- osiguravanju pristupačnosti parkirališnog prostora
- osiguravanju pristupačnosti prilaza zgradi u kojoj je smještena knjižnica
- osiguravanju pristupačnosti pristupa glavnom ulazu
- osiguravanju pristupačnosti glavnog ulaza (poželjna su klizna vrata)
- postavljanju oznaka pristupačnosti radi olakšane orijentacije
- osiguravanju elemenata pristupačnosti za svladavanje visinskih razlika
- postavljanju taktilnih crta vođenja i upozorenja koje vode od glavnog ulaza do pulta za pružanje informacija i uređaja za samozaduživanje i razduživanje knjiga
- osiguravanju dodatnog osvjetljenja



## **Prilagodba unutarnjeg prostora i inventara**

Osobama s invaliditetom potrebno je omogućiti ulazak u knjižnicu na siguran način i bez prepreka. Prostor unutar knjižnice poželjno je jasno označiti, a plan knjižničnih prostorija trebao bi biti dostupan na ulazu u knjižnicu.

Osim osiguravanja adekvatnoga manevarskog prostora ispred ulaznih vrata, poželjno je osigurati da na ulaznim vratima (i prozorima) kvake budu primjereno postavljene i oblikovane za osobe s invaliditetom, odnosno ako su na ulazu postavljena automatska vrata, prekidač za otvaranje treba biti u aktivnom dosegu osoba koje se kreće uz pomoć invalidskih kolica. Sva staklena vrata u knjižnici trebaju imati uočljive oznake. Ukoliko knjižnica koristi kontrolne rampe na ulazu, važno je da one budu postavljene na način da je omogućen prolaz osobama koje se kreću pomoću invalidskih kolica i onima koji koriste pomagala za kretanje (Pravilnik o osiguranju pristupačnosti građevina osobama s invaliditetom i smanjene pokretljivosti, NN, 151/05).

Unutar prostora knjižnice važno je osigurati toaletni prostor, prostorno prilagoditi cjelokupni prostor knjižnice, osigurati pristup knjižničnoj građi i uslugama te prilagoditi nekoliko radnih mjesta s računalima za osobe s invaliditetom.

Sukladno IFLA-inim smjernicama (2004a; 2004b; 2006) i Pravilniku o osiguranju pristupačnosti građevina osobama s invaliditetom i smanjene pokretljivosti (NN, 151/05), kod prilagodbe unutarnjeg prostora knjižnice osobama s invaliditetom poželjno

Bilješke

---

---

Studenti  
s invaliditetom

PROSTORNA  
PRISTUPAČNOST





je držati se načela univerzalnog dizajna, vodeći računa o sljedećem:

- ukoliko knjižnica ima više katova, trebalo bi osigurati jedan od elemenata pristupačnosti za svladavanje visinskih razlika
- stubišta i stube unutar knjižnice poželjno je označiti kontrastnim bojama kako bi bile vidljive osobama s oštećenjima vida i izvesti elemente pristupačnosti za svladavanje visinskih razlika te rukohvate u kontinuitetu cijelom dužinom stubišta
- poželjno je da knjižnica ima barem jedan toaletni prostor prilagođen osobama s invaliditetom
- poželjno je postaviti taktilne crte vođenja i upozorenja koje će voditi do knjižnice
- važno je osigurati dovoljno manevarskog prostora za okretanje osoba koje se kreću pomoću invalidskih kolica kroz korisničke prostorije knjižnice
- rasvjeta unutar knjižnice na radnim stolovima trebala bi biti podesiva prema potrebama pojedinca
- ukoliko se na pod stavljaju sagovi, preporučuje se da budu tanji i gusto tkani, kako bi se olakšalo kretanje osobama koji se kreću uz pomoć invalidskih kolica ili drugih pomagala
- otirači bi trebali biti postavljeni u razini poda
- požarni alarm u knjižnici trebao bi biti vidljiv i čujan
- knjižnica treba osigurati osposobljeno osoblje za pomaganje osobama s invaliditetom u slučaju opasnosti
- pristupačan prostor treba biti obilježen oznakama pristupačnosti

Stvaranje ugodnog i pristupačnog okruženja za korisnike knjižnice uvelike ovisi o uvjetima rada koje im omogućuje prilagođen inventar. U današnje vrijeme proizvođači pokućstva i opreme nude širok asortiman proizvoda namijenjenih različitim vrstama knjižničnih korisnika. Svaka pojedina osoba s invaliditetom zahtijeva specifičnu kombinaciju opreme koja će mu omogućiti korištenje računala. Zato je vrlo važno prikupljanje informacija od samih osoba s invaliditetom, kao i savjetovanje o mogućnostima opreme koja se nabavlja. Prilikom odabira inventara i opreme dobro je držati se načela univerzalnog dizajna (**više o tome** u poglavlju Načela univerzalnog dizajna) te izvršiti prilagodbu prema važećem Pravilniku o osiguranju pristupačnosti građevina osobama s invaliditetom i smanjene pokretljivosti (NN, 151/05).

Poželjno je da informacijski pult (pult na kojem se zadužuje i razdužuje knjižnična građa) bude pomičan s instaliranom induktivnom petljom ili transmisijским obručem radi otklanjanja šumova iz okoline i poboljšanja kvalitete zvuka (u prostoriji površine veće od 500 m<sup>2</sup> i koju može istovremeno koristiti više od 100 osoba). Pult bi trebao biti izveden najbliže ulaznom prostoru i/ili prostoriji u kojoj se pruža usluga. Predlaže se da bude u aktivnom doseg u osobe koja se kreće uz pomoć invalidskih kolica. **Više o tome** u poglavlju Preporuke građevinskih normi za prostornu pristupačnost. Poželjno je osigurati prednost osobama s invaliditetom u situacijama čekanja u redu. Ukoliko se u knjižnici koristi uređaj za

samorazduživanje i samozaduživanje građe (“selfcheck”) potrebno je osigurati njegovu dostupnost osobama s invaliditetom.

Oglasni panoi trebali bi biti postavljeni tako da sadržaji budu u vidnom polju osoba s invaliditetom. **Više o tome** u poglavlju Preporuke građevinskih normi za prostornu pristupačnost. Police bi trebale biti organizirane na način da ih je moguće dosegnuti iz invalidskih kolica, a prolaz



**Slika 36.** Fotografija prikazuje “selfcheck” koji se nalazi u aktivnom dosegu osoba koje se kreću uz pomoć invalidskih kolica.



**Slika 37.** Primjer loše i dobre prakse. Fotografija prikazuje prostor između policama bez prepreka širine veće od 150 cm (primjer dobre prakse). Knjige na policama su izvan aktivnog dosega osoba koje se kreću uz pomoć invalidskih kolica (primjer loše prakse).

PROSTORNE  
PREPREKE –  
PRILAGODBE  
I RJEŠENJA

Knjižnica

Zrinka  
Udijak-Bugarinovski



između polica trebao bi biti bez prepreka. Ukoliko knjižnica ne može osigurati police na ovakav način, potrebno je osigurati adekvatnu pomoć osoblja knjižnice.

Prilikom planiranja radnog mjesta unutar čitaonice (stolovi i stolci) poželjno je voditi računa o ergonomskim i antropometrijskim preprekama, kao i o manevarskom prostoru oko inventara. Radni stolovi s podesivom visinom pristupačni su osobama koje se kreću uz pomoć invalidskih kolica.

Mjesta za rad na računalima namijenjenim osobama s invaliditetom poželjno je organizirati na način da budu prilagođeni osobama s motoričkim poremećajima. U nekim slučajevima pristupačnost



**Slika 38.** Fotografija prikazuje prilagodbu radnog mjesta u knjižnici za osobe s invaliditetom (<http://www.santarosa.edu/library/services/computers.html>).

Bilješke

---

---

Studenti  
s invaliditetom

PROSTORNA  
PRISTUPAČNOST

računalnoj opremi može se regulirati samo osiguravanjem adekvatnog prostora s računalnom opremom za korisnike s invaliditetom i repozicioniranjem tipkovnice i ekrana. Ukoliko potrebe korisnika s invaliditetom zahtijevaju primjenu specifičnih hardverskih i softverskih rješenja, knjižnica treba osigurati pomoćnu tehnologiju, kao npr. program za prepoznavanje govora, alternativne opcije mišu itd. Poželjno je osigurati i tehničku potporu za rad na računalu (ukoliko je to moguće), kao i knjižnično osoblje osposobljeno za podučavanje korisnika za rad na računalima.

### **Pristupačnost knjižničnoj građi**

Da bi knjižnična građa i usluge bile na najbolji način dostupne osobama s invaliditetom, poželjno je da knjižnično osoblje bude upoznato s različitim vrstama invaliditeta kako bi znali na koji način postupiti, posebice kada se radi o specifičnoj građi za osobe s disleksijom i osobe s oštećenjima vida. Ukoliko knjižnica ima ili može osigurati odjel za osobe s teškoćama učenja i oštećenjima vida, poželjno je:

- postaviti jasne oznake o postojanju odjela
- izvesti taktilnu crtu vođenja koja vodi do tog dijela u knjižnici
- prostor učiniti ergonomski oblikovanim i dobro osvjetljenim
- osigurati uređaje za reprodukciju i ostalu opremu za korištenje audio i vizualne zbirke
- osigurati povećalo (poželjno sa svjetlom), elektronički čitač ili telelup
- osigurati računala s programima za

prilagođavanje ekrana i softverom za pomoć osobama s teškoćama pri čitanju

Prema IFLA-inim smjernicama (2004a; 2004b; 2006), posebne usluge za korisnike s invaliditetom potrebno je definirati u slučajevima:

- kada osobe ne mogu doći u knjižnicu, potrebno im je pružiti uslugu u njihovu domu
- kada se usluga treba pružiti osobama, u ustanovama za njegu
- kada osoba s teškoćama učenja treba pročitati kraći tekst, uputu ili kada treba skenirati tekstove kako bi bili dostupni na računalima s programom za čitanje ekrana

Načini dostave knjiga i informacija su primjerice besplatna poštanska usluga, pokretne knjižnice, internet, elektronička pošta, telefon itd.

Bilješke

---

---

Studenti  
s invaliditetom

PROSTORNA  
PRISTUPAČNOST

## Administrativne službe fakulteta i akademija

... iz života



Domagoj je student jednog tehničkog fakulteta Sveučilišta u Splitu. Domagoj ima disleksiju. Upisi u studentsku godinu velik su mu problem zbog nemalog broja dokumenata koje mora ispuniti. Već i sama pomisao na odlazak u administrativne službe fakulteta pričinjava mu nelagodu.

Domagojeve teškoće prepoznala je voditeljica studentske referade. Voditeljica studentske referade predložila je Domagoju da, kad treba ispuniti neke dokumente, u studentsku referadu dođe nakon kraja radnog vremena za studente, kad mu ona može individualno pomoći. Senzibiliziranost voditeljice studentske referade smanjila je Domagojevu nelagodu i učinila studentsku referadu mjestom na koje Domagoj rado odlazi i gdje uvijek može dobiti potrebnu pomoć.

Studentima s invaliditetom treba biti osigurana prednost u korištenju usluga administrativne službe.

Administrativne službe fakulteta i akademija vrlo su frekventno mjesto posjeta svih studenata tijekom studija. Zbog toga je izuzetno važno osigurati njihovu pristupačnost. Da bi administrativne službe bile pristupačne studentima s invaliditetom, preporučljivo ih je smjestiti u prizemlje, a ukoliko

PROSTORNE  
PREPREKE –  
PRILAGODBE  
I RJEŠENJA

Administrativne  
službe  
fakulteta  
i akademija

Zrinka  
Udijak-Bugarinovski





to nije moguće, potrebno je osigurati dizalo, vertikalno podiznu platformu ili koso podiznu sklopivu platformu.

Pristupačnost administrativnih službi podrazumijeva prilagodbu ulaznog i unutarnjeg prostora.

Ulaz u administrativnu službu trebao bi imati dovoljno prostora za manevriranje i primjereno postavljene kvake, odnosno dostupan prekidač za otvaranje automatskih vrata. Ukoliko su ulazna vrata staklena, trebala bi imati uočljive oznake upozorenja. Manevarski prostor unutar administrativne službe trebao bi biti organiziran na način da omogućuje neometano kretanje studentima s invaliditetom. Potrebno je osigurati

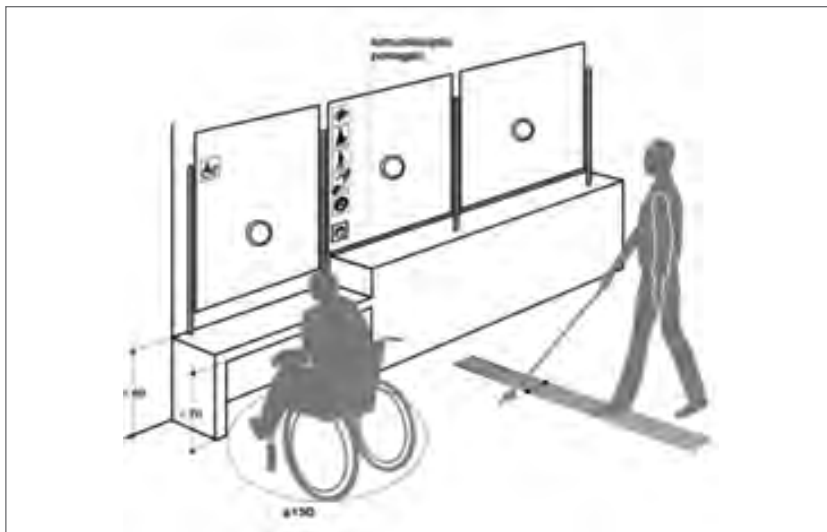

**Slika 39.** Prikaz moguće adaptacije unutrašnjeg prostora administrativne službe studentima s invaliditetom (Pravilnik o osiguranju pristupačnosti građevina osobama s invaliditetom i smanjene pokretljivosti, NN, 151/05).

Bilješke

---

---

Studenti  
s invaliditetom

PROSTORNA  
PRISTUPAČNOST



PROSTORNE  
PREPREKE –  
PRILAGODBE  
I RJEŠENJA

Administrativne  
službe  
fakulteta  
i akademija

Zrinka  
Udijak-Bugarinovski



taktilne crte vođenja do pulta i zvučne najave radi lakše orijentacije studenata s oštećenjima vida, vizualno-svjetlosne najave i telekomunikacijske uređaje za studente s oštećenjima sluha.

Pult treba biti organiziran na način da najmanje jedno radno mjesto bude prilagođeno osobama s invaliditetom, odnosno da bude u aktivnom dosegu osoba koji se kreće uz pomoć invalidskih kolica.

**Više o tome** u poglavlju Preporuke građevinskih normi za prostornu pristupačnost. Isto tako, pult je potrebno osigurati dobrom rasvjetom radi osoba s oštećenjima vida te osigurati dovoljno prostora da omogući rad i lijeve i desne ruke.

Administrativne službe vrlo često za oglašavanje informacija koriste oglasne panoje. Oglasni panoi trebali bi biti postavljeni u vizualnom dosegu osoba koje se kreću uz pomoć invalidskih kolica, a objavljene informacije trebaju biti napisane na kontrastnoj i mat pozadini, fonta Ariel ili Comic Sans kako bi bili čitljivi studentima s teškoćama učenja te na crnom tisku i brajici kako bi bili čitljivi studentima s oštećenjima vida. **Više o tome** u poglavlju Preporuke građevinskih normi za prostornu pristupačnost.

U praksi se nerijetko događa da su studomati smješteni na različitim mjestima unutar zgrade visokoškolske ustanove. Stoga je iznimno važno osigurati jasne oznake o smještaju studomata te maksimalno prilagoditi njihovu primjenu studentima s invaliditetom. Potrebno je voditi računa o fizičkom pristupu studomatima, tj.

osigurati manevarski prostor za okretanje osoba koje se kreću pomoću invalidskih kolica i izvršiti prilagodbu elementima pristupačnosti za svladavanje visinskih razlika (vertikalnom podiznom platformom, koso podiznom sklopivom platformom, rampom ili dizalom), ako je studomat smješten u takvom prostoru. Prilikom nabave studomata važno je utvrditi je li u hardverskom smislu prilagođen studentima s invaliditetom i/ili postoji li mogućnost nadogradnje s kompatibilnom pomoćnom tehnologijom.

Ukoliko administrativna služba koristi računala kao izvor informacija, potrebno je osigurati dostupnost i prilagođenost opreme i pomagala studentima s invaliditetom. Pritom je važno osigurati pomoćnu tehnologiju, kao npr. prilagođene tipkovnice, program za prepoznavanje govora, alternativne opcije mišu, prilagođene uređaje za ispis izlaznih



**Slika 40.** Fotografija prikazuje studomat ispred kojeg se nalazi prostor za manevriranje.

Bilješke

---

---

Studenti  
s invaliditetom

PROSTORNA  
PRISTUPAČNOST

dokumenata, programe za povećanje slike na ekranu i sl. Računala trebaju biti organizirana na način da budu prilagođena studentima koji se kreću uz pomoć invalidskih kolica.

U osiguranju pristupačnosti administrativnih službi potrebno je imati osposobljeno administrativno osoblje za pomoć studentima s invaliditetom. Pristupačnu administrativnu službu i studomate potrebno je obilježiti oznakom pristupačnosti.

## Sportsko-rekreacijske dvorane

### ... iz života



Petar je student jednog tehničkog fakulteta Sveučilišta u Zadru. Petar ima kroničnu bolest. U slobodno vrijeme aktivno se bavi sportom. Unatoč tome, a s obzirom na svoju bolest, realizirao je pravo na oslobođenje od pohađanja nastave tjelesne i zdravstvene kulture. Petra je oslobođenje od pohađanja nastave tjelesne i zdravstvene kulture veoma frustriralo. Obratio se za pomoć profesoru tjelesne i zdravstvene kulture. Upoznao je profesora sa svojim mogućnostima i specifičnim potrebama prilagodbe, kao i sportskim aktivnostima u kojima može aktivno sudjelovati. Profesor tjelesne i zdravstvene kulture u dogovoru s Petrom napravio je za Petra individualni plan i program nastave tjelesne i zdravstvene kulture.

PROSTORNE  
PREPREKE –  
PRILAGODBE  
I RJEŠENJA

Sportsko-  
rekreacijske  
dvorane

Ivan Dolanc  
Elizabeta Haničar



Osim obrazovnoga nastavnog programa, jedan od kolegija koji je zastupljen na gotovo svim fakultetima je kolegij tjelesne i zdravstvene kulture. Tjelesna i zdravstvena kultura održava se u sportsko-rekreacijskim dvoranama, na bazenima, klizalištima te na nekim sastavnicama kao organizirane pješačke ture.

Studenti s invaliditetom mogu ostvariti oslobođenje od nastave tjelesne i zdravstvene kulture. Uvjeti i načini oslobođenja ovise od fakulteta do fakulteta. U daljnjem tekstu bit će naveden preporučljiv primjer oslobođenja od nastave tjelesne i zdravstvene kulture na Agronomskom fakultetu Sveučilišta u Zgrebu. Molbe i potrebna dokumentacija za oslobođenje od pohađanja nastave tjelesne i zdravstvene kulture predaju se predmetnom nastavniku. Studenti s invaliditetom mogu biti oslobođeni po sportskoj ili zdravstvenoj osnovi. Oslobođenje može biti djelomično ili potpuno te trajno ili privremeno za tekući semestar. Sportska oslobođenja odnose se na sportaše koji se aktivno bave sportom i redovito treniraju. Ti su studenti obvezni nastupati na sveučilišnom sportskom natjecanju za svoj fakultet. Zdravstvena oslobođenja odnose se na studente koji predaju zahtjev za oslobođenje po zdravstvenoj osnovi. S prikupljenom dokumentacijom predmetni nastavnik odlazi liječniku zaduženom za određeni fakultet, koji određuje postotak oslobođenja. U dogovoru s podnositeljem molbe i predmetnim nastavnikom dogovara se način i opseg programa nastave kolegija tjelesne i zdravstvene kulture. Program rada izrađuje se prema zdravstvenom

Bilješke

---

---

Studenti  
s invaliditetom

PROSTORNA  
PRISTUPAČNOST

PROSTORNE  
PREPREKE –  
PRILAGODBE  
I RJEŠENJA

Sportsko-  
rekreacijske  
dvorane

Ivan Dolanc  
Elizabeta Haničar



stanju i utvrđenoj dijagnozi svakog studenta s invaliditetom (Tjelesna i zdravstvena kultura, Skripta za studente prve i druge godine studija 2006).

Nerijetko se događa da profesori studente s invaliditetom, zbog neznanja, potreba za prilagodbom, nepristupačne dvorane, nesenzibiliziranosti, protiv njihove volje oslobode od pohađanja nastave tjelesne i zdravstvene kulture. Postupajući na taj način, studenta s invaliditetom diskriminira se na osnovi invaliditeta (Zakon o suzbijanju diskriminacije, NN, 85/08) te im se ujedno oduzima pravo dostupnosti sporta (Zakon o športu, NN, 71/06).

Radi obavljanja sportske djelatnosti na visokim učilištima osnivaju se studentske sportske udruge (Zakon o športu, NN 71/06). Studentske sportske udruge za obavljanje svojih aktivnosti koriste prostor visokih učilišta (Zakon o športu, NN, 71/06). Kako se neki studenti s invaliditetom aktivno bave sportom te kako su na osnovi svojih sportskih oslobođenja dužni nastupiti na sveučilišnom sportskom natjecanju, predlaže se da ih nastavnici tjelesne i zdravstvene kulture potaknu na osnivanje sportskih udruga za studente s invaliditetom. Studentske sportske udruge koje djeluju pri jednome visokom učilištu udružuju se u studentski sportski savez koji uspostavlja i vodi sustav sportskih natjecanja u okviru visokih učilišta (Zakon o športu, NN, 71/06). Sportske udruge studenata s invaliditetom mogu se uključiti u studentski sportski savez i sudjelovati u

natjecanjima na nacionalnoj i međunarodnoj razini.

Kao što je već spomenuto, većina fakulteta nastavu iz kolegija tjelesne i zdravstvene kulture održava u sportskim dvoranama. Sportskim objektima smatraju se uređene i opremljene površine i objekti koji udovoljavaju uvjetima za obavljanje sportske djelatnosti (Pravilnik o prostornim standardima, normativima te urbanističko-tehničkim uvjetima za planiranje mreže športskih objekata, NN, 38/91).

Ulazni prostor (**više o tome** u poglavlju Ulazni prostor), kao i ostali prostori u sportskom objektu, trebao bi biti koncipiran tako da omogućuje samostalni ulazak i kretanje osoba s invaliditetom. Potrebno je voditi računa da širina svijetlog otvora vrata bude veća od širine invalidskih kolica (prosječna dimenzija je  $110 \times 66 \times 90$  cm (Fejzić, 2007)) te da osobe koje se kreću uz pomoć invalidskih kolica mogu samostalno svladati visinu praga. **Više o tome** u poglavlju Preporuke građevinskih normi za prostornu pristupačnost. Uz to, potrebno je osigurati dovoljnu širinu prostora za kretanje i prostora za manevriranje. Predlaže se da se prostorno pristupačni sportski objekt obilježi oznakom pristupačnosti. Sva oprema dostupna osobama koje se kreću pomoću invalidskih kolica koja ne smeta kretanju trebala bi biti učvršćena na zid i izvedena kontrastno u odnosu na pod i zidove (Pravilnik o osiguranju pristupačnosti građevina osobama s invaliditetom i smanjene pokretljivosti, NN, 151/05).

Bilješke

---

---

Studenti  
s invaliditetom

PROSTORNA  
PRISTUPAČNOST





**Slika 41.** Fotografije prikazuju pristupačni ulaz u sportsku dvoranu (lijevo) i pristupačni ulaz u hodnik koji vodi do sportskih garderoba i ulaza u prostor za vježbanje (desno).

Sve sportsko-rekreacijske dvorane imaju prostor predviđen za oglasnu ploču, na kojoj se nalaze rasporedi i informacije. Oglasne ploče trebale bi biti postavljene u vizualnom doseg u osobe koja se kreće uz pomoć invalidskih kolica. **Više o tome** u poglavlju Preporuke građevinskih normi za prostornu pristupačnost. Pristupačne sportske garderobe, prostori za vježbu, gledalište kao i WC-i koji su u javnoj upotrebi trebali bi biti obilježeni oznakom pristupačnog prostora.

### **Sportske garderobe**

Nezaobilazna tema kada govorimo o sportsko-rekreacijskim dvoranama su i sportske garderobe. Preporučuje se da vrata sportske garderobe imaju širinu svijetlog otvora veću od invalidskih kolica. Unutar sportske garderobe potrebno je osigurati prostor za manevriranje te adekvatan broj sjedećih

PROSTORNE  
PREPREKE –  
PRILAGODBE  
I RJEŠENJA

Sportsko-  
rekreacijske  
dvorane

Ivan Dolanc  
Elizabeta Haničar





**Slika 42.** Fotografije prikazuju sportsku garderobu pristupačnu osobama s invaliditetom; vrata svijetle širine 90 cm bez praga (lijevo), pristupačne klupe i vješalice (desno).

mjesta (klupa). Visina sjedećih ploha klupe treba biti postavljena na približnoj visini sjedala invalidskih kolica kako bi bili mogući transferi osoba koje se kreću pomoću invalidskih kolica. Ukoliko se iznad klupe nalaze vješalice za odjeću, trebaju biti u aktivnim dosegu osoba koje se kreću uz pomoć invalidskih kolica. **Više o tome** u poglavlju Preporuke građevinskih normi za prostornu pristupačnost.

Svaka sportska garderoba ima odvojen WC i/ili umivaonik i prostor za tuširanje. U sanitarnom čvoru sportske garderobe potrebno je voditi računa o prostoru za manevriranje. Ispred umivaonika i WC-školjke predlaže se postojanje uporabnog prostora za nesmetani prilaz osobe koja se kreće uz pomoć invalidskih kolica. Iz sigurnosnih razloga potrebno je postaviti alarmni uređaj s prekidačem na pritisak ili vrpcom za povlačenje. **Više o tome** u

---

Studenti  
s invaliditetom

PROSTORNA  
PRISTUPAČNOST





poglavlju Preporuke građevinskih normi za prostornu pristupačnost.

Vrata WC-a trebala bi imati širinu svijetlog otvora veću od invalidskih kolica, otvarati se prema van te imati pristupačnu kvaku na vratima. WC-školjka (zajedno s daskom za sjedenje) trebala bi se nalaziti na visini sjedalice invalidskih kolica kako bi bili mogući transferi osoba koje se kreću pomoću invalidskih kolica. Uz WC-školjku trebala bi postojati dva držača za ruke, postavljena na zid. **Više o tome** u poglavlju Preporuke građevinskih normi za prostornu pristupačnost.

U sanitarnom čvoru sportske garderobe treba se nalaziti i konzolno izvedeni umivaonik, sa sifonom smještenim u ili uza zid. Predlaže se da slavina bude jednoručna miješalica ili s ugrađenim senzorskim puštanjem vode (Pravilnik o osiguranju pristupačnosti građevina osobama s invaliditetom i smanjene pokretljivosti, NN, 151/05).

WC koji je u javnoj upotrebi trebao bi imati zaseban ulaz, izdvojen od muških i ženskih sanitarnih grupa. Od ulaznih vrata građevine do vrata javnog WC-a trebala bi biti postavljena taktilna crta vođenja, s užljebljenjima u smjeru vođenja (Pravilnik o osiguranju pristupačnosti građevina osobama s invaliditetom i smanjene pokretljivosti, NN, 151/05).

Prostor za tuširanje trebao bi imati površinu prostora ispod tuša veću od invalidskih kolica te biti izveden bez pregrada i s držačima za ruke.

Prostor za tuširanje trebao bi biti izveden bez pragova s protukliznom podlogom te s nagibom za odvod vode. U prostoru za tuširanje trebalo bi biti postavljeno vodootporno preklopno sjedalo u rasponu visine sjedalice invalidskih kolica. Kako bi bili mogući transferi osoba koje se kreću pomoću invalidskih kolica. Slavina bi trebala biti jednoručna ili slavina s ugrađenim senzorom. Držać za sapun trebao bi biti postavljen u aktivnom dosegu osobe koja se kreće uz pomoć invalidskih kolica (**više o tome** u poglavlju Preporuke građevinskih normi za prostornu pristupačnost).

### **Prostor za vježbanje**

Prostor za vježbanje neizostavni je dio svake sportske dvorane. S obzirom na multifunkcionalnost prostora, valja voditi računa o prostornoj pristupačnosti. Ako se ulazi u prostor za vježbanje nalaze na različitim razinama, predlaže se upotreba elemenata za svladavanje visinskih razlika (rampe, dizala, koso podizne sklopive platforme i vertikalno podizne platforme). Ulazi u prostor za vježbanje (vrata) trebaju biti dovoljne širine i visine pragova koja omogućava samostalno kretanje osoba koje se kreću uz pomoć invalidskih kolica.

**Više o tome** u poglavlju Preporuke građevinskih normi za prostornu pristupačnost.

Kod nabavke rekvizita i sprava za vježbanje, predlaže se upotreba i vođenje načelima multifunkcionalnosti i univerzalnog dizajna. Potrebno je imati na umu da ih mogu koristiti sportaši bez i s invaliditetom (u suprotnom ih diskriminiramo na osnovi invaliditeta (Zakon o

suzbijanju diskriminacije, NN, 85/08; Zakon o športu, NN, 71/06)), ali i sve osobe kojima je to potrebno.

Svaka dvorana ima iscrtane terene za različite sportove. Predlaže se da oznake budu izrađene s linijama širine 4 - 5 cm u jasno vidljivim bojama kako bi bili uočljivi i osobama s oštećenjima vida (Wouters, Rutigliano, Verbraeke, 2005). S obzirom na to da velik broj osoba i sportaša s invaliditetom čine i osobe/sportaši s oštećenjima vida, predlaže se da polja sportskog terena budu obilježena i taktilnim oznakama. Taktilne oznake trebale bi biti debljine 0,3 +/- 0,05 cm (Goalball rules 2006-2010, 2006).

Kako sportaši s invaliditetom treniraju neke specifične sportove, predlaže se da dvorane imaju iscrtane terene i za te sportove. Jedan od tih sportova je i sjedeća odbojka. Dimenzije terena za sjedeću odbojku su 10 × 6 m, dok je mreža na visini od 115 cm (muškarci), a za žene 110 cm. Dimenzije terena za nogomet s 5 igrača (za slijepe osobe - futsal) po dužini su od 42 do 38 m, dok je širina od 22 do 18 m. Uz dužinu terena potrebno je postaviti ogradu u visini od 1 do 1,20 m i osigurati nagib od 10 stupnjeva (nagnuta od terena) (<http://sdsks.page.tl/Nogomet.htm>). Nogometni teren za 7 igrača (najčešće za osobe s motoričkim poremećajima) ima dimenzije dužine od 25 do 42 m i širine od 15 do 20 m. Dimenzije gola su 3 × 2 m. Dimenzije igrališta hokeja u invalidskim kolicima su 26 × 16 m. Gol je širok 250 cm, visok 20 cm i 40 cm dubok. Ograda je visoka 20 cm. Odstupanja igrališta su dopuštena: minimalne

dimenzije su dužina 24 m i širina 14 m, dok su maksimalne 26 m i 16 m. Uglovi igrališta su zaobljeni. Također su dopuštena odstupanja ograde; minimalna visina je 9 cm i maksimalna je 50 cm (Wouters, Rutigliano, Verbraeke, 2005). Igrališne linije za Golball (za slijepe osobe) trebale bi biti 5 cm (+/- 1 cm) u širinu te označene vizualno i taktilno zbog orijentacije igrača. Širina gola je 9 m (+/- 5 cm), a visina 130 cm (+/- 2 cm). Maksimalni promjer vratnica i prečke ne smije prelaziti 15 cm (Good ball rules 2006-2010, 2006).

### **Sportski rekviziti**

Za aktivno i ravnopravno sudjelovanje studenata s invaliditetom u nastavi tjelesne i zdravstvene kulture, osim prostorne pristupačnosti potrebno je voditi računa o postojanju odgovarajućih rekvizita za specijalizirane sportove namijenjene osobama s invaliditetom.

Sportske rekvizite moguće je podijeliti s obzirom na sportove (gimnastika, atletika, nogomet, odbojka, košarka, rukomet, badminton, tenis, stolni tenis te lopte kao posebna kategorija (Cjenik Adria sport, 2010)). Za osobe s oštećenjima vida predlažu se zvučno označeni sportski rekviziti. U slučaju postojanja uputa za upotrebu potrebno ih je napisati na crnom tisku i brajici kako bi bile čitljive i osobama s oštećenjima vida, kombinacija svijetlog na tamnoj podlozi i veći font kako bi bile dostupnije osobama s teškoćama učenja. Osobama s oštećenjima sluha nije potrebna posebna prilagodba sportskih rekvizita izuzev u slučaju postojanja zvučnih najava na rekvizitima kada je

PROSTORNE  
PREPREKE –  
PRILAGODBE  
I RJEŠENJA

Sportsko-  
rekreacijske  
dvorane

Ivan Dolanc  
Elizabeta Haničar



rekvizite potrebno osigurati i u vizualnom obliku (npr. na aparatima za pikado). Osobama s motoričkim poremećajima katkad je potrebno prilagoditi dimenzije i težinu sportskih rekvizita.

Neki od rekvizita za osobe s invaliditetom su zvučne lopte, lopte različitih dimenzija i boja, lopte različitih težina, lopte za psihomotoriku (pilates-lopta), palice, obruči, čunjevi, vijače, daske za vježbanje ravnoteže, mornarske ljestve, švedske ljestve, trampolini, strunjače, tatami podovi - judo/karate, boksačke vreće, reketi za stolni tenis (Cjenik Adria sport, 2010).

Neke sportsko-rekreacijske dvorane unutar svojih prostora imaju i teretanu. Pristup teretani trebao bi biti omogućen (elementima za svladavanje visinskih razlika, ulazom, pragovima). Prilikom nabavke opreme i sprava za vježbanje potrebno je imati na umu koje će je osobe koristiti. Također je potrebno voditi se načelima nediskriminacije, multifunkcionalnosti i univerzalnog dizajna opreme i sprava. Sprave bi trebale biti dizajnirane na način da prate pokrete tijela tijekom izvedbe različitih vježbi. Ovakav pristup svakako je potreban početnicima. Sprave bi trebale biti ergonomski oblikovane. Kutovi bi trebali biti podešeni za svaki mišić te bi se trebale prilagođavati visini i težini vježbača. Svaki prijenos na spravi trebao bi biti zaštićen kako ne bi došlo do ozljede vježbača. Predlažu se sljedeće sprave: terapijski bicikl, bicikl i orbitrek, kombinirane fitness-sprave, bench-klupa.

## Gledalište

Vrlo je važno osobama s invaliditetom osigurati nesmetan pristup gledalištu, uzimajući u obzir potrebu za širim hodnikom i prostorom za manevriranje. Mjesto u gledalištu treba imati tlocrtne dimenzije veće od invalidskih kolica i biti obilježeno oznakom pristupačnosti. **Više o tome** u poglavlju Preporuke građevinskih normi za prostornu pristupačnost. Prilikom predviđanja mjesta za osobe s invaliditetom treba voditi računa o prilasku predviđenom mjestu. Predviđeno mjesto treba se nalaziti na istoj visini kao i ulaz, a ukoliko postoji razlika u visini, razliku je potrebno svladati elementom za svladavanje visinske razlike (dizalom, rampom, koso podiznom sklopivom platformom i vertikalno podiznom platformom).

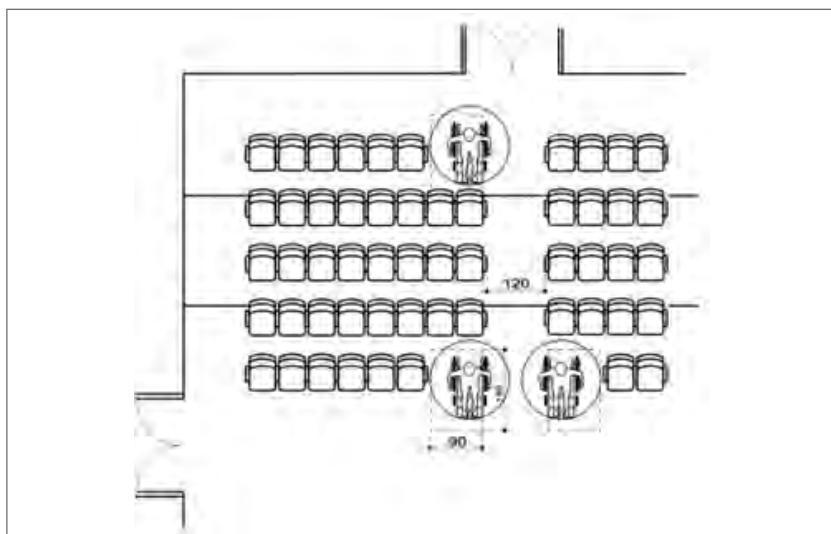

**Slika 43.** Prikaz mjesta u gledalištu za osobe koje se kreću uz pomoć invalidskih kolica (Pravilnik o osiguranju pristupačnosti građevina osobama s invaliditetom i smanjene pokretljivosti, NN, 151/05).

Bilješke

Studenti  
s invaliditetom

PROSTORNA  
PRISTUPAČNOST

U svakom gledalištu potrebno je osigurati i određen broj mjesta osobama s invaliditetom u ukupno predviđenom broju mjesta. Na 100 do 300 sjedećih mjesta izvode se najmanje dva pristupačna mjesta, na 301 do 1000 sjedećih mjesta izvodi se najmanje 2% pristupačnih mjesta, dok se na 1001 i više sjedećih mjesta izvodi najmanje 1% pristupačnih mjesta (Pravilnik o osiguranju pristupačnosti građevina osobama s invaliditetom i smanjene pokretljivosti, NN, 151/05).

## Studentski klubovi i savjetovališta

### ... iz života



Marija je studentica jednog humanističkog fakulteta Sveučilišta u Zagrebu. Marija ima motoričke poremećaje i kreće se uz pomoć invalidskih kolica. Korisnica je studentskog savjetovališta. Kako je savjetovalište za studente smješteno u nepristupačnom podrumu do kojeg ne postoje elementi za svladavanje visinskih razlika, Marija se obratila za pomoć voditeljici savjetovališta za studente i koordinatoru za studente s invaliditetom. Uz pomoć koordinatora, voditelja savjetovališta za studente i senzibiliziranosti uprave fakulteta koja je razumjela važnost dostupnosti svih prostora i usluga studentima s invaliditetom, savjetovalište za studente preselilo se u novi prostor u prizemlju do

PROSTORNE  
PREPREKE –  
PRILAGODBE  
I RJEŠENJA

Studentski  
klubovi  
i savjetovališta

Asja Barić





kojeg vode elementi za svladavanje visinskih razlika.

Studentski klubovi služe za druženje studenata u slobodno vrijeme i organizaciju aktivnosti i događaja. Studentska savjetovališta namijenjena su studentima kojima je potreban neki oblik psihološke pomoći, savjeta, potpore i sl. u rješavanju svakodnevnih problema u životu studenata kako bi se olakšalo njihovo djelotvorno obrazovanje (Konvencija o pravima osoba s invaliditetom, 2006).

U Hrvatskoj postoje razni studentski klubovi i savjetovališta. Klubovi u Zagrebu su najčešće u sklopu fakulteta npr. "Klub studenata Filozofskog fakulteta" (KSFF), "Klub studenata elektrotehnike" (KSET), "Klub studenata Grafičkog fakulteta" (KSGF) i dr. U Rijeci postoji studentski klub anglista Filozofskog fakulteta SKAR. U Splitu djeluju studentski klubovi "Spin", "Munja" i dr. U Zadru postoji studentski klub "Božo Lerotić". Studentsko savjetovalište nalazi se na Odsjeku za psihologiju u okviru Filozofskog fakulteta u Zagrebu. U Rijeci studenti mogu dobiti savjet u "Studentskom savjetovališnom centru Rijeka", dok savjete u Zadru mogu dobiti u studentskom savjetovalištu u okviru Filozofskog fakulteta "UNIPU psihološko savjetovalište".

Studentski klubovi, savjetovališta i druge organizacije trebaju biti prostorno pristupačne osobama s invaliditetom. Pritom je potrebno voditi računa o prilagodbi ulaznog prostora, prilaznog prostora, inventara te ostalih elemenata



pristupačnosti. Također je važna pristupačnost osoblja da bi se studenti ugodno osjećali u tim prostorijama.

Da bi klubovi, savjetovališta i druge organizacije bile pristupačne studentima s invaliditetom, preporučljivo je da budu smještene u prizemlju. U suprotnom je potrebno osigurati elemente za svladavanje visinskih razlika.

Ulazni prostor u prostoriju treba biti dovoljno širok za nesmetan prolaz osoba s motoričkim poremećajima i treba omogućiti nesmetano kretanje osoba s oštećenjima vida koje pri kretanju koriste psa vodiča ili videćeg vodiča (osobu u pratnji). **Više o tome** u priručniku Opće smjernice i poglavlju Ulazni prostor. Ulazna vrata trebaju imati širinu svijetlog otvora veću od invalidskih kolica i



**Slika 44.** Fotografija prikazuje studentski klub koji se nalazi u prizemlju, tj. koji je pristupačan i prostran studentima s invaliditetom.

PROSTORNE  
PREPREKE –  
PRILAGODBE  
I RJEŠENJA

Studentski  
klubovi  
i savjetovališta

Asja Barić



biti zaokretna ili klizna te lagana za otvaranje. **Više o tome** u poglavlju Preporuke građevinskih normi za prostornu pristupačnost. Također trebaju biti jasno označena. Pristupačna prostorija treba imati oznaku pristupačnosti (Pravilnik o osiguranju pristupačnosti građevina osobama s invaliditetom i smanjene pokretljivosti, NN, 151/05).

Prostor za manevriranje treba imati odgovarajuće dimenzije za nesmetano manevriranje te biti oslobođen prepreka kao što su stolovi, stolci i druge vertikalne prepreke. Prostor za kretanje oko pokućstva treba biti veće širine od invalidskih kolica. **Više o tome** u poglavlju Preporuke građevinskih normi za prostornu pristupačnost. Prilazni prostor treba biti dovoljno širok i izveden bez prepreka. Ujedno je potrebno osigurati nesmetan pristup mjestu za sjedenje. Prostor treba omogućiti nesmetano kretanje osoba s oštećenjima



**Slika 45.** Fotografija prikazuje studentski klub koji je prostran za nesmetano manevriranje.

Bilješke

---

---

Studenti  
s invaliditetom

PROSTORNA  
PRISTUPAČNOST



**Slika 46.** Fotografija prikazuje prilazni prostor bez praga koji je dovoljno širok za nesmetano kretanje osoba s invaliditetom.

vida koje pri kretanju koriste pomoć psa vodiča ili videćeg vodiča (osobe u pratnji). **Više o tome** u priručniku Opće smjernice.

U unutrašnjosti prostora potrebno je osigurati prostor sa stolovima i stolicama namijenjen osobama koje se kreću uz pomoć invalidskih kolica te osobama s oštećenjima vida koji pri kretanju koriste pomoć psa vodiča ili videćeg vodiča. Radni stol treba biti izveden tako da su gornja ploha i podgled u aktivnom doseg u osobe koja se kreće uz pomoć invalidskih kolica s dubinom pristupa za osobe koje se kreću pomoću invalidskih kolica. Vrata i prozori trebaju imati pristupačne kvake koje trebaju biti primjereno oblikovane, postavljene u aktivnom doseg osobe koja se kreće uz pomoć invalidskih kolica te biti lagane za otvaranje. **Više o tome** u poglavlju Preporuke građevinskih normi za

prostornu pristupačnost. Osobe s oštećenjima sluha ne zahtijevaju prostornu pristupačnost, ali preporučljivo je osigurati mjesto sjedenja za njihova prevoditelja znakovnog jezika/daktilografa (ako ga imaju). Preporučljivo je sjedala smjestiti na istu razinu kao i ulaz radi nesmetanog kretanja. U suprotnom treba postaviti jedan od elemenata za svladavanje visinskih razlika. Potrebno je omogućiti odgovarajuća sjedala te između njih osigurati adekvatan razmak. Osobama s oštećenjima vida i osobama s motoričkim poremećajima potrebno je omogućiti stol za čitanje i rad koji je prilagođen njihovim potrebama (visina stola, razmak između stolaca, osvjetljenje itd.). Također je preporučljivo osigurati radna mjesta s računalima prilagođenima studentima s invaliditetom. Osobama s oštećenjima vida i sluha potrebno je osigurati mjesto uz širu stranu stola da bude što bliže djelatniku radi lakšeg prikupljanja informacija (u slučaju da nema prevoditelja znakovnog jezika/daktilografa sa sobom).

Potrebno je osigurati taktilne crte vođenja i upozorenja (Pravilnik o osiguranju pristupačnosti građevina osobama s invaliditetom i smanjene pokretljivosti, NN, 151/05) koje bi vodile od ulaza do savjetovališta/kluba. Preporučljivo je da studenti s oštećenjima vida samostalno ili sa svojim peripatologom upoznaju prostor prije korištenja. Zvučna i vizualno-svjetlosna najava neophodne su u slučaju evakuacije. **Više o tome** u poglavlju Sustav evakuacije.

Bilješke

---

---

Studenti  
s invaliditetom

PROSTORNA  
PRISTUPAČNOST



NATAŠA PAVLOVIĆ

UNIVERZALNI  
DIZAJN –  
MOGUĆNOSTI  
KORIŠTENJA  
U VISOKOM  
OBRAZOVANJU



“Univerzalni dizajn” označava oblikovanje proizvoda, okruženja, programa i usluga na način da ih mogu koristiti svi ljudi u najvećoj mogućoj mjeri, bez potrebe prilagođavanja ili posebnog oblikovanja (Konvencija o pravima osoba s invaliditetom, 2006). Pojam univerzalnog dizajna i njemu srodni pojmovi “inkluzivni dizajn” i “dizajn za sve” razvijali su se usporedno u različitim dijelovima svijeta: Skandinavija, Sjedinjene Američke Države, Velika Britanija... Ta su nastojanja sažeta u Stockholmskoj deklaraciji usvojenoj na sastanku Europskog instituta za dizajn i invaliditet (EIDD) održanom 2004. godine. Stockholmska deklaracija opisuje univerzalni dizajn kao “dizajn za ljudsku raznolikost,



**Slika 47.** Crtež prikazuje različite osobe: dijete, trudnicu, osobu koja gura dječja kolica, stariju osobu, osobu koja se kreće uz pomoć invalidskih kolica i osobu koja nosi prtljagu. Sve te osobe imaju koristi od univerzalnog dizajna (<http://www.norskdesign.no/design-for-all/design-for-all-inclusive-design-article3698-8530.html>).

Nataša Pavlović

UNIVERZALNI  
DIZAJN -  
- MOGUĆNOSTI  
KORIŠTENJA  
U VISOKOM  
OBRAZOVANJU

---



društvenu inkluziju i jednakost", „holistički i inovativni pristup [koji] predstavlja kreativni i etički izazov za sve arhitekta, dizajnere, poduzetnike, upravitelje i političke čelnike“ (<http://www.designforalleurope.org/Design-for-All/EIDD-Documents/Stockholm-Declaration/>).

Cilj je univerzalnog dizajna omogućiti svim ljudima jednaku priliku da sudjeluju u svim vidovima društva (<http://www.designforalleurope.org/Design-for-All/EIDD-Documents/Stockholm-Declaration/>). Univerzalni dizajn oblikuje okruženja, proizvode i usluge s ciljem da svatko - uključujući i buduće generacije, a bez obzira na dob, spol, sposobnosti ili porijeklo - može sudjelovati u stvaranju društva i ima jednaku priliku sudjelovati u ekonomskim, društvenim i kulturnim aktivnostima, rekreaciji i zabavi, i to što samostalnije (Design for All Foundation, 2006).

Kako bi se to postiglo, zgrade, svakodnevni predmeti, službe, kultura i informacije, ukratko, sve što je dizajnirano i napravljeno kako bi služilo ljudima, treba biti pristupačno i pogodno za upotrebu svima u društvu i prilagođeno ljudskoj raznolikosti koja se neprestano razvija i mijenja (<http://www.designforalleurope.org/Design-for-All/EIDD-Documents/Stockholm-Declaration/>). Univerzalni dizajn svjesno se služi analizom ljudskih potreba, želja i očekivanja te uključuje krajnjeg korisnika u svakom stupnju procesa dizajniranja (<http://www.designforalleurope.org/Design-for-All/EIDD-Documents/Stockholm-Declaration/>).

Bilješke

---

---

Studenti  
s invaliditetom

PROSTORNA  
PRISTUPAČNOST



Istodobno, on ne isključuje pomoćna sredstva ili pomagala za određene skupine osoba s invaliditetom u onim slučajevima kad je to potrebno (Konvencija o pravima osoba s invaliditetom, 2006).

Načela univerzalnog dizajna nastala su kao plod suradnje arhitekata, industrijskih dizajnera, inženjera i istraživača u području prostornog dizajna, a trebaju poslužiti kao vodič prilikom oblikovanja prostora, proizvoda i sredstava komunikacija. Mogu se također primijeniti pri procjeni već postojećeg dizajna, pri upravljanju procesom dizajniranja te u obrazovanju, kako dizajnera, tako i potrošača o značajkama proizvoda i prostora kojima se lakše služiti



**Slika 48.** Fotografija prikazuje primjer univerzalnoga dizajna, stube isprepletene rampom, kojim se mogu jednako služiti sve osobe. Stubište se nalazi u Vancouveru, a dizajneri su Cornelia Oberlander i Arthur Erikson (<http://accessibility-fail.dreamwidth.org/1101.html>).

Nataša Pavlović

UNIVERZALNI  
DIZAJN -  
- MOGUĆNOSTI  
KORIŠTENJA  
U VISOKOM  
OBRAZOVANJU

---

([http://www.ncsu.edu/www/ncsu/design/sod5/cud/about\\_ud/udprinciples.htm](http://www.ncsu.edu/www/ncsu/design/sod5/cud/about_ud/udprinciples.htm)).

U nastavku se navodi sedam načela univerzalnog dizajna, uz napomenu da svako načelo ne mora nužno biti primjenjivo na sve vrste dizajna.

### **Načela univerzalnog dizajna**

([http://www.ncsu.edu/www/ncsu/design/sod5/cud/about\\_ud/udprinciples.htm](http://www.ncsu.edu/www/ncsu/design/sod5/cud/about_ud/udprinciples.htm))

#### 1. Nepristrana mogućnost upotrebe

Prvo načelo znači da se dizajnom mogu služiti osobe s različitim mogućnostima.

Smjernice

- 1a) Treba omogućiti jednak način upotrebe za sve korisnike: posve jednak ako je moguće, a što sličniji kad to nije moguće.



**Slika 49.** Fotografija prikazuje jednoručnu miješalicu koja je jednostavna i lagana za korištenje velikom broju osoba, bez obzira na njihove motoričke sposobnosti.

Bilješke

---

---

Studenti  
s invaliditetom

PROSTORNA  
PRISTUPAČNOST

- 1b) Treba izbjegavati segregaciju ili stigmatizaciju bilo kojega korisnika.
- 1c) Briga za privatnost, sigurnost i zaštitu treba biti jednaka za sve korisnike.
- 1d) Dizajn treba učiniti privlačnim svim korisnicima.

## 2. Fleksibilnost pri upotrebi

Drugo načelo znači da se dizajn može prilagoditi širokom spektru individualnih sklonosti i sposobnosti.

### Smjernice

- 2a) Treba osigurati mogućnost izbora što se tiče načina upotrebe.
- 2b) Treba i dešnjacima i ljevacima omogućiti pristup i upotrebu.
- 2c) Treba olakšati točnost i preciznost upotrebe.
- 2d) Treba omogućiti prilagodbu brzini i tempu pojedinoga korisnika.

## 3. Jednostavna i intuitivna upotreba

Treće načelo znači da se dizajn može jednostavno razumjeti, bez obzira na korisnikovo iskustvo, znanje, jezične vještine ili trenutačnu razinu koncentracije.

### Smjernice

- 3a) Treba eliminirati nepotrebnu složenost.
- 3b) Dizajn treba biti u skladu s korisnikovim očekivanjima i intuicijom.
- 3c) Treba se prilagoditi širokom spektru razina pismenosti i jezičnih vještina.
- 3d) Informacije treba organizirati prema važnosti.

Nataša Pavlović

UNIVERZALNI  
DIZAJN -  
- MOGUĆNOSTI  
KORIŠTENJA  
U VISOKOM  
OBRAZOVANJU

---

3e) Treba pružiti djelotvornu pomoć i povratnu informaciju tijekom upotrebe i po njezinu završetku.

#### 4. Uočljive informacije

Četvrto načelo znači da dizajn korisniku učinkovito pruža potrebne informacije, bez obzira na uvjete u kojima se dizajn koristi ili na korisnikove osjetilne sposobnosti.

4a) Dizajn se treba služiti različitim – slikovnim, verbalnim, taktilnim – načinima izražavanja bitnih informacija kako bi se postigao korisni „višak obavijesti“ (zalihost, redundancija).

4b) Treba osigurati odgovarajući kontrast između bitnih informacija i njihova okruženja.



**Slika 50.** Fotografija prikazuje daljinski upravljač za TV-uređaj. Upravljač je ergonomski oblikovan, a tipke su uočljive i sadrže tekstualne oznake, simbole i taktilne oznake za slijepce i slabovidne osobe.

Bilješke

---

---

Studenti  
s invaliditetom

PROSTORNA  
PRISTUPAČNOST

- 4c) Treba omogućiti maksimalnu čitljivost bitnih informacija.
- 4d) Pojedine elemente treba razlikovati na način koji se može opisati, tj. koji olakšava davanje uputa ili smjernica.
- 4e) Treba osigurati kompatibilnost s različitim tehnikama ili uređajima kojima se služe osobe s teškoćama pri osjetu.

## 5. Toleriranje pogrešaka

Peto načelo znači da dizajn svodi na minimum opasnosti i negativne posljedice slučajnih ili neželjenih radnji.

Smjernice

- 5a) Elemente treba organizirati na takav način da se opasnosti i pogreške svedu na najmanju moguću mjeru: najčešće rabljeni elementi trebaju biti



**Slika 51.** Crtež prikazuje dizajn perilice rublja s nagnutim bubnjem, kojom je moguće rukovanje u neutralnom položaju tijela, uz minimalni napor (Uematsu, 2007).

Nataša Pavlović

UNIVERZALNI  
DIZAJN -  
- MOGUĆNOSTI  
KORIŠTENJA  
U VISOKOM  
OBRAZOVANJU

najpristupačniji, a opasni elementi uklonjeni, izolirani ili zaklonjeni.

- 5b) Treba omogućiti upozorenja na opasnost ili pogrešku.
- 5c) Treba ugraditi osiguranje u slučaju pogreške.
- 5d) Treba ukloniti mogućnost nesvjesnih postupaka u obavljanju radnji koje iziskuju potpunu koncentraciju.

## 6. Malen tjelesni napor

Šesto načelo znači da se dizajnom može učinkovito i ugodno služiti uz najmanji mogući napor.

### Smjernice

- 6a) Korisniku treba omogućiti da se dizajnom služi u neutralnom položaju tijela.
- 6b) Napor potreban za služenje dizajnom treba svesti na razumnu mjeru.
- 6c) Na najmanju moguću mjeru treba svesti potrebu za ponavljanjem radnji.
- 6d) Trajne tjelesne napore treba svesti na najmanju moguću mjeru.

## 7. Dimenzije i prostor za pristup i upotrebu

Sedmo načelo znači da je dizajn odgovarajuće veličine i da postoji odgovarajući prostor za pristup, dohvat, upravljanje i upotrebu, bez obzira na korisnikovu veličinu tijela, položaj ili pokretljivost.

### Smjernice

- 7a) Svim sjedećim i stojećim korisnicima treba omogućiti dobru preglednost prema važnim elementima dizajna.

Bilješke

---

---

Studenti  
s invaliditetom

PROSTORNA  
PRISTUPAČNOST



- 7b) Svim sjedećim i stojećim korisnicima treba omogućiti ugodan dohvat svih elemenata.
- 7c) Elemente treba prilagoditi različitim veličinama ruke i šake.
- 7d) Treba osigurati odgovarajući prostor za služenje pomoćnim sredstvima ili za pomoć druge osobe.

Ova načela pružaju smjernice dizajnerima kako da što bolje uklope značajke koje udovoljavaju potrebama što većeg broja korisnika. Dakako, dizajn uključuje više od same brige za upotrebljivosti. Potrebno je uzeti u obzir i ekonomska, tehnička, kulturna i spolna pitanja, kao i brigu za okoliš

([http://www.ncsu.edu/www/ncsu/design/sod5/cud/about\\_ud/udprinciples.htm](http://www.ncsu.edu/www/ncsu/design/sod5/cud/about_ud/udprinciples.htm)).



**Slika 52.** Fotografija prikazuje pristupačnu radnu površinu u kuhinji. Dobra preglednost i ugodan dohvat svih elemenata omogućena je, kako stojećim, tako i sjedećim korisnicima (<http://www.tuvie.com/hability-easyfood-and-valcucine/>).

Nataša Pavlović

UNIVERZALNI  
DIZAJN -  
- MOGUĆNOSTI  
KORIŠTENJA  
U VISOKOM  
OBRAZOVANJU

Uključivanje načela univerzalnog dizajna u ranom stadiju procesa dizajniranja daleko je isplativije nego uvođenje prilagodbi nakon što je proizvod (predmet, zgrada, prostor) već gotov. Tako se može reći da je smisao univerzalnog dizajna prevladavanje, u njihovu korist, mnogih prepreka koje je čovječanstvo nelogično stvorilo, kako u stavovima, tako i u okruženju koje je posljedica tih stavova (Hogan, 2008).

Pristupačni predmeti, građevine i prostori dostupni svima i jednostavni za upotrebu poboljšavaju kvalitetu života svim ljudima, a ne samo starijim osobama ili osobama s invaliditetom (<http://www.designforall.europa.org/Design-for-All/EIDD-Documents/Stockholm-Declaration/>). Primjena načela univerzalnog dizajna u osmišljavanju prostora, zgrada i predmeta vezanih uz visokoškolsko obrazovanje omogućila bi kvalitetnije i jednostavnije korištenje ne samo studentima s invaliditetom nego i svim studentima, kao i nastavnom, administrativnom i stručnom osoblju na hrvatskim sveučilištima.

Bilješke

---

---

Studenti  
s invaliditetom

PROSTORNA  
PRISTUPAČNOST





ELIZABETA HANIČAR

# ZAKLJUČAK



Elizabeta Haničar

## ZAKLJUČAK

---

Na putu integracije u svakodnevna životna zbivanja nalaze se prostorne prepreke. Nemogućnosti samostalnog svladavanja prostornih elemenata ukazuju na prisutnost prostornih prepreka (Fejzić, 2007). Nažalost, u hrvatskoj praksi još nije u potpunosti zaživjelo sustavno uređenje pristupa javnim ili stambenim objektima, kao i prijevoznim sredstvima (Nacionalna strategija jedinstvene politike za osobe s invaliditetom od 2003. do 2006. godine, NN,13/03). Svi smo mi suočeni s trenutačnom situacijom na hrvatskim sveučilištima koja nije najpovoljnija za studente s invaliditetom. Studenti se svakodnevno suočavaju s preprekama koje često umanjuju njihove mogućnosti participiranja u krugovima visokog obrazovanja, utječući ujedno i na socijalni život studenata s invaliditetom. Nužno je povećanje ulaganja u obrazovanje, kao i decentralizacija upravljanja sustavom, drugim riječima, potrebno je ulaganja usmjeriti ravnomjerno na sva sveučilišta. U zadnje se vrijeme nastoji sve više otkloniti postojeće prepreke za sudjelovanje svih osoba (Nacionalna strategija jedinstvene politike za osobe s invaliditetom od 2003. do 2006. godine, NN,13/03). Kreirajući okruženje koje je sigurno, pristupačno i upotrebljivo, činimo okolinu pristupačnom za sve studente, uvažavamo njihovu različitost i prihvaćamo ih kao ravnopravne članove akademske zajednice povećavajući kvalitetu obrazovanja, a samim time i kvalitetu života.

Velik broj međunarodnih i nacionalnih dokumenata navodi obvezu stvaranja mogućnosti za sudjelovanje studenata s invaliditetom u

redovnom obrazovanju (Akcijski plan Vijeća Europe za promicanje prava i potpunog sudjelovanja u društvu osoba s invaliditetom: poboljšanje kvalitete života osoba s invaliditetom u Europi 2006. – 2015.), pod jednakim uvjetima, u skladu sa sposobnostima (Ustav Republike hrvatske, NN, 85/10), bilo u okviru potpore, prostornih (Akcijski plan Vijeća Europe za promicanje prava i potpunog sudjelovanja u društvu osoba s invaliditetom: poboljšanje kvalitete života osoba s invaliditetom u Europi 2006. – 2015.; Konvencija o pravima osoba sa invaliditetom, 2006) i razumnih (Konvencija o pravima osoba sa invaliditetom, 2006) prilagodba ili prilagodbe materijala (Akcijski plan Vijeća Europe za promicanje prava i potpunog sudjelovanja u društvu osoba s invaliditetom: poboljšanje kvalitete života osoba s invaliditetom u Europi 2006. – 2015; Konvencija o pravima osoba sa invaliditetom, 2006). U tom kontekstu možemo spomenuti da je u okviru prostorne pristupačnosti potrebno razmatrati i nova područja, primjerice pristupačnost osobama koje imaju alergije.

Nacionalna strategija jedinstvene politike za osobe s invaliditetom 2003. - 2006. godine (NN,13/03) govori o većoj mogućnosti studiranja i poboljšanju kontrole kvalitete visokog obrazovanja. Iz tog razloga potrebno je osigurati (Nacionalna strategija izjednačavanja mogućnosti za osobe s invaliditetom od 2007. do 2015. godine, NN, 63/2007):

- pristupačnost građevina za studente s invaliditetom
- pristupačnost javnog prometa

- primjenu pomoćnih tehnologija
- različite oblike pomoći na području komunikacije studenata s invaliditetom
- poticanje razvoja univerzalnog dizajna

Postavljanjem univerzalnog dizajna za cilj činimo dizajn pristupačnim, potičemo neovisnost te činimo sigurno i pristupačno okruženje. Prostorne prilagodbe povećavaju neovisnost. Stoga je vrlo važno adekvatno i uočljivo označiti pristupačan prostor te postaviti putokaze koji ukazuju na njega.

Neuklanjanjem prepreka činimo studente s invaliditetom ovisnim o drugima, a time kršimo njihova osnovna prava, drugim riječima, davanjem minimuma, a postavljanjem prevelikih zahtjeva, dovodimo ih do još veće ovisnosti i izolacije iz društva. Teškoće na koje se nailazi u primjeni važećih i reguliranih propisa rezultat su niske stope izdvajanja sredstava za obrazovanje, loših prostornih i materijalnih uvjeta, arhitektonsko-urbanističkih prepreka, negativnih stavova, nedostatne i neodgovarajuće opreme i pomagala (Nacionalna strategija jedinstvene politike za osobe s invaliditetom od 2003. do 2006. godine, NN,13/03).

Velik je problem nedovoljna educiranost i informiranost, a samim time i senzibiliziranost profesora, asistenata, stručnih službi i administrativnog osoblja za specifične potrebe studenata s invaliditetom. Uzrok nedovoljne senzibiliziranosti traži se u javnosti, ali također može proizlaziti iz obostrane izoliranosti. Nadalje,

Elizabeta Haničar

ZAKLJUČAK

---

postavljaju se pitanja odgovornosti i spremnosti društvene zajednice na mijenjanje postojećih stavova i iznalaženje rješenja te kako senzibilizirati javnost i tko je za to odgovoran. Odgovor na prvo pitanje je teško dati, ali komunikacija, pozitivni primjeri i iskustvo svakako mogu biti neki od načina kako senzibilizirati javnost. Za senzibilizaciju profesora, asistenata, stručnih službi i administrativnog osoblja prvenstveno su odgovorni sami studenti s invaliditetom i stručne službe. Zastupajući se, studenti s invaliditetom senzibiliziraju javnost. Pozitivnim primjerom i ravnopravnim sudjelovanjem uklanjat će predrasude i mijenjati stavove.

Jednake mogućnosti za studente s invaliditetom još nisu u potpunosti realizirane, na njima je potrebno raditi. Ovaj priručnik jedan je od koraka koji pridonosi toj realizaciji.

Bilješke

---

---

Studenti  
s invaliditetom

PROSTORNA  
PRISTUPAČNOST



PREPORUKE  
GRAĐEVINSKIH  
NORMI  
ZA PROSTORNU  
PRISTUPAČNOST





**Dizalo** treba imati unutarnje dimenzije 110 × 140 cm i vrata širine svijetlog otvora najmanje 90 cm. Vrata dizala trebaju se otvarati klizno ili prema van u odnosu na kabinu dizala. Pozivna i upravljačka ploča trebaju biti postavljene u rasponu visine od 90 do 120 cm, izvedene s kontrastnom tipkovnicom, reljefno prepoznatljivim brojevima etaža i drugim informacijama na brajici. Rukohvat u dizalu treba biti izveden na visini od 90 cm. Potrebno je osigurati vizualno-svjetlosnu i zvučnu najavu katova. Od ulaznih vrata građevine do dizala potrebno je postaviti taktilnu crtu vođenja širine najmanje 40 cm, s užljebljenjima u smjeru vođenja. Pristupačno dizalo potrebno je obilježiti oznakom pristupačnosti (Pravilnik o osiguranju pristupačnosti građevina osobama s invaliditetom i smanjene pokretljivosti, NN, 151/05).

**Električna instalacija** pristupačna je ako su prekidači za svjetlo, zvonce i utičnice postavljeni na visini od 90 do 120 cm te ako postoji parlafon postavljen na visini od 120 cm sa svjetlosnom oznakom. Instalacijska i druga oprema šira od 10 cm trebala bi biti ugrađena i/ili postavljena u niše u zidu (Pravilnik o osiguranju pristupačnosti građevina osobama s invaliditetom i smanjene pokretljivosti, NN, 151/05).

**Kada** treba imati visinu gornjeg ruba najviše 50 cm. Dizalo za kadu i držač za ruke trebaju biti postavljeni uz kadu u visini od 80 do 90 cm (Pravilnik o osiguranju pristupačnosti građevina osobama s invaliditetom i smanjene pokretljivosti, NN, 151/05).

**Klupe** u garderobama trebaju biti postavljene u rasponu visine od 45 do 50 cm. Ukoliko se iznad klupa nalaze vješalice za odjeću, predlaže se da se nalaze na visini od 120 cm (Pravilnik o osiguranju pristupačnosti građevina osobama s invaliditetom i smanjene pokretljivosti, NN, 151/05).

**Koso podizna sklopiva platforma** treba imati nastupnu plohu platforme veličine najmanje 90 × 100 cm. Bočna podna preklopna zaštita treba se nalaziti na visini od 20 cm i imati preklopni zaštitni rukohvat. Pristupačna koso podizna sklopiva platforma treba biti obilježena oznakom pristupačnosti (Pravilnik o osiguranju pristupačnosti građevina osobama s invaliditetom i smanjene pokretljivosti, NN, 151/05).

**Kuhinja** treba imati radnu površinu dužine najmanje 90 cm. Grijaću površinu i sudoper potrebno je konzolno izvesti s dubinom pristupa od najmanje 50 cm, gornjom površinom na visini od najviše 85 cm i podgledom na visini od najmanje 70 cm. Vodeći se aktivnim dosegom osobe koja se kreće uz pomoć invalidskih kolica viseće elemente potrebno je postaviti donjim rubom na visinu od 120 cm od površine poda, dok je donje elemente potrebno izvesti na način da je moguće izvlačenje (Pravilnik o osiguranju pristupačnosti građevina osobama s invaliditetom i smanjene pokretljivosti, NN, 151/05).

**Kvaka** treba biti primjereno oblikovana, kontrastna s podlogom vrata i postavljena na visini od 90 cm (Pravilnik o osiguranju pristupačnosti građevina

osobama s invaliditetom i smanjene pokretljivosti, NN, 151/05).

**Mjesto u gledalištu** pristupačno osobama s invaliditetom treba imati tlocrtne dimenzije najmanje 90 × 140 cm i biti obilježeno oznakom pristupačnosti (Pravilnik o osiguranju pristupačnosti građevina osobama s invaliditetom i smanjene pokretljivosti, NN, 151/05).

**Oglasni pano** trebao bi biti postavljen tako da postavljeni sadržaji budu u vidnom polju osoba koje se kreću uz pomoć invalidskih kolica, odnosno donjim rubom na visinu u rasponu od 120 do 160 cm (Pravilnik o osiguranju pristupačnosti građevina osobama s invaliditetom i smanjene pokretljivosti, NN, 151/05).

**Orijentacijski plan za kretanje** potrebno je postaviti horizontalno ili približno horizontalno uz ulaz na visinu od najviše 90 cm, odnosno vertikalno ili približno vertikalno na visinu gornjeg ruba do najviše 180 cm. Treba sadržavati informacije na brajici. Od ulaznih vrata građevine do plana potrebno je postaviti taktilnu crtu vođenja širine najmanje 40 cm, s užljebljenjima u smjeru vođenja. Pristupačan orijentacijski plan potrebno je obilježiti oznakom pristupačnosti (Pravilnik o osiguranju pristupačnosti građevina osobama s invaliditetom i smanjene pokretljivosti, NN, 151/05).

**Parkirališno mjesto za osobe s invaliditetom** veličine je 370 × 500 cm za jedan automobil dok

su dimenzije za dva automobila  $590 \times 500$  cm s međuprostorom širine 150 cm. Izlaze s parkirališnog mjesta na pločnik potrebno je osigurati ukošenim rubnjakom nagiba najviše 10% i širine najmanje 120 cm (Pravilnik o osiguranju pristupačnosti građevina osobama s invaliditetom i smanjene pokretljivosti, NN, 151/05).

**Prag** ne smije biti viši od 2 cm, u suprotnom onemogućava samostalno kretanje osoba koje se kreću pomoću invalidskih kolica (Pravilnik o osiguranju pristupačnosti građevina osobama s invaliditetom i smanjene pokretljivosti, NN, 151/05).

**Prilazni prostor** treba biti širok najmanje 100 cm za nesmetan prolaz za najmanje 20% uporabne površine prostora (Pravilnik o osiguranju pristupačnosti građevina osobama s invaliditetom i smanjene pokretljivosti, NN, 151/05).

**Prostor za kretanje** treba biti širok najmanje 120 cm, dok je idealno 150 cm (Pravilnik o osiguranju pristupačnosti građevina osobama s invaliditetom i smanjene pokretljivosti, NN, 151/05).

**Prostor za manevriranje** treba biti najmanje površine kruga promjera 150 cm (Pravilnik o osiguranju pristupačnosti građevina osobama s invaliditetom i smanjene pokretljivosti, NN, 151/05).

**Prostor za tuširanje** češća je opcija od kade; treba biti veličine najmanje  $90 \times 90$  cm, izveden bez

Bilješke

---

---

Studenti  
s invaliditetom

PROSTORNA  
PRISTUPAČNOST

pregrade i s držačem za ruke na visini od 75 cm. U prostoru za tuširanje treba biti postavljeno vodootporno preklopno sjedalo, na visini od 45 do 50 cm. Držač za sapun trebao bi biti postavljen na visinu od 90 cm (Pravilnik o osiguranju pristupačnosti građevina osobama s invaliditetom i smanjene pokretljivosti, NN, 151/05).

**Prozor** treba imati pristupačne kvake koje trebaju biti primjereno oblikovane. Mehanizam za otvaranje treba biti postavljen u rasponu visina od 90 do 120 cm te biti lagan za otvaranje (Pravilnik o osiguranju pristupačnosti građevina osobama s invaliditetom i smanjene pokretljivosti, NN, 151/05).

**Pult** treba biti organiziran na način da najmanje jedno radno mjesto bude prilagođeno osobama s invaliditetom, odnosno da gornji rub bude na visini od 80 cm i da mu je osiguran pristup od najmanje 120 cm (Pravilnik o osiguranju pristupačnosti građevina osobama s invaliditetom i smanjene pokretljivosti, NN, 151/05).

**Rampa** treba imati svijetlu širinu od najmanje 120 cm u vanjskom prostoru, odnosno najmanje 90 cm u unutarnjem prostoru. Dopušteni nagib je do uključivo 1:20 (5%). Iznimno, za visinsku razliku do uključivo 76 cm, dopušteni nagib smije biti do uključivo 1:12 (8,3%). Potrebno je osigurati odmorišni podest najmanje dužine 150 cm na svakih 6 m dužine rampe. Rampa treba imati čvrstu, protuklizno obrađenu površinu i izvedenu ogradu s rukohvatima na nezaštićenim dijelovima.

Ograda s ispunom od stakla treba biti uočljivo obilježena. Pristupačnu rampu potrebno je obilježiti oznakama pristupačnosti (Pravilnik o osiguranju pristupačnosti građevina osobama s invaliditetom i smanjene pokretljivosti, NN, 151/05).

**Rukohvat** treba biti promjera 4 cm, oblikovan na način da se može obuhvatiti dlanom, postavljen na dvije visine od 60 i 90 cm, produžen u odnosu na nastupnu plohu rampe za 30 cm sa zaobljenim završetkom. Rukohvat na ogradi stubišta u vanjskom prostoru potrebno je izvesti od materijala koji nije osjetljiv na termičke promjene (Pravilnik o osiguranju pristupačnosti građevina osobama s invaliditetom i smanjene pokretljivosti, NN, 151/05).

**Stol** treba biti izveden (konzolno) tako da je gornja ploha na visini od najviše 85 cm, a podgled na visini od najmanje 70 cm s dubinom pristupa od najmanje 50 cm (Pravilnik o osiguranju pristupačnosti građevina osobama s invaliditetom i smanjene pokretljivosti, NN, 151/05).

**Stolac** treba zadovoljiti sljedeće kriterije: sjedalo na visini od najviše 45 cm, veličina sjedala 40 × 40 cm, a visina naslona 50 cm (Neufert, Neufert 2000).

**Stubište** treba imati visinu stube najviše 15 cm i širinu nastupne plohe stube najmanje 33 cm. Svijetla širina stubišnog kraka u unutarnjem prostoru najmanje je 110 cm, dok je u vanjskom

Bilješke

---

---

Studenti  
s invaliditetom

PROSTORNA  
PRISTUPAČNOST

prostoru najmanje 120 cm. Rub nastupne plohe stube potrebno je protuklizno i vizualno kontrastno obraditi u širini od najmanje 2 cm. Stubišni krak širine 250 cm i više potrebno je izvesti sa središnjim rukohvatom. Prostor ispod početnoga stubišnog kraka potrebno je ograditi ogradom visine 70 cm do mjesta gdje je visina podgleda stubišnog kraka 210 cm ili pod ispod stubišnog kraka deniveliran podizanjem za najmanje 3 cm do mjesta gdje je visina podgleda stubišnog kraka 210 cm. Ogradu s ispunom od stakla potrebno je uočljivo obilježiti. Ispred prve i iza posljednje stube potrebno je izvesti taktilno polje upozorenja, u punoj širini stubišnog kraka, širine najmanje 40 cm s užljebljenjima okomito na smjer kretanja. Pristupačno stubište potrebno je obilježiti oznakom pristupačnosti (Pravilnik o osiguranju pristupačnosti građevina osobama s invaliditetom i smanjene pokretljivosti, NN, 151/05).

**Šalter** za naručivanje, preuzimanje i plaćanje potrebno je konzolno izvesti tako da je gornja ploha na visini od maksimalno 85 cm. Potrebno je osigurati komunikacijsko pomagalo na šalteru. Pristupačan šalter potrebno je obilježiti oznakom pristupačnosti (Pravilnik o osiguranju pristupačnosti građevina osobama s invaliditetom i smanjene pokretljivosti, NN, 151/05).

**Umivaonik** treba biti širine najmanje 50 cm na visini od 80 cm. Treba biti konzolno izveden, sa sifonom smještenim u ili uza zid. Slavina treba imati jednoručnu miješalicu ili ugrađeno senzorsko puštanje vode. Ispred umivaonika trebao bi



postojati uporabni prostor širine najmanje 90 cm. Iz sigurnosnih razloga u WC je potrebno postaviti alarmni uređaj s prekidačem na pritisak ili vrpcom za povlačenje, na visini od 60 cm (Pravilnik o osiguranju pristupačnosti građevina osobama s invaliditetom i smanjene pokretljivosti, NN, 151/05).

**Ulazna vrata** trebaju imati širinu svijetlog otvora najmanje 90 cm te biti zaokretna ili klizna i lagana za otvaranje. Nesmetan prolaz postiže se ugradnjom jednokrlnih vrata širine svijetlog otvora od najmanje 110/210 cm ili dvokrlnih vrata širine svijetlog otvora od najmanje 2 × 90/210 cm. Ulazna vrata sobe trebaju biti širine svijetlog otvora najmanje 80 cm. Vrata pristupačna osobama s invaliditetom ne bi smjela imati pragove više do 2 cm. U slučaju kada su vrata i pregradne stijene izrađene od staklenih ploha površina većih od 1,5 m<sup>2</sup> bez prečki, potrebno ih je jasno označiti u rasponu visine od 90 do 160 cm. Vrata trebaju imati pristupačnu kvaku. Također je potrebno postaviti oznaku smjera otvaranja vrata (Pravilnik o osiguranju pristupačnosti građevina osobama s invaliditetom i smanjene pokretljivosti, NN, 151/05).

**Vertikalno podizna platforma** treba imati nastupnu plohu platforme veličine najmanje 110 × 140 cm. Bočne stranice platforme trebaju biti zatvorene do visine od 120 cm. Ulazna vrata platforme trebaju biti širine svijetlog otvora najmanje 90 cm te se otvarati klizno ili zaokretno prema van. Pristupačna vertikalno podizna platforma treba biti obilježena

Bilješke

---

---

Studenti  
s invaliditetom

PROSTORNA  
PRISTUPAČNOST



oznakom pristupačnosti (Pravilnik o osiguranju pristupačnosti građevina osobama s invaliditetom i smanjene pokretljivosti, NN, 151/05).

**WC-školjka** za osobe s invaliditetom trebala bi biti na visini od 45 do 50 cm (zajedno s daskom za sjedenje), a udaljenost prednjeg ruba školjke od zida trebala bi biti najmanje 65 cm. Uz školjku bi trebala biti dva držača za ruke duljine 90 cm, postavljena na zid u rasponu visine od 80 do 90 cm iznad površine poda. Pokretač uređaja za puštanje vode u školjku treba biti postavljen na visini od 70 cm ili izveden senzorski. Ispred WC-školjke trebao bi postojati uporabni prostor širine najmanje 90 cm (Pravilnik o osiguranju pristupačnosti građevina osobama s invaliditetom i smanjene pokretljivosti, NN, 151/05).

## Pojmovnik

---



**Aktivni doseg** osobe koja se kreće pomoću invalidskih kolica je visina do koje je moguće dosegnuti iz invalidskih kolica. Aktivni dosezi pojedinih osoba jako se međusobno razlikuju poglavito ukoliko ih definiramo u okvirima određenih normi. Prostor do kojeg osoba može dosegnuti u znatnoj mjeri ovisi i o pokretljivosti gornjeg dijela tijela, jer i mali pokreti ili okreti trupa ovaj doseg mogu znatno proširiti. (<http://www.gradimo.hr/3573.aspx>).



**Antropometrija** je metoda antropologije “kojom se vrše mjerenja ljudskog tijela, njegovih dijelova i funkcionalnih sposobnosti. Ergonomija se služi antropometrijskim podacima u svrhu oblikovanja najboljih oblika i dimenzija okoline i proizvoda, prilagođenih antropometrijskim osobinama čovjeka” (Mikšić, 1997).

**Antropometrijska prepreka** je prepreka koja onemogućava i/ili otežava interakciju s okolinom. Javlja se kada se u obzir ne uzimaju mjere čovjeka.

**Brajica** je reljefno točkasto pismo koje koriste one osobe s oštećenjima vida čiji rezidualni vid (ostatak vida) nije dostatan za čitanje crnog tiska (uvećanog ili standardne veličine). Osobe koji koriste brajicu, mogu istovremeno koristiti alternativne medije za pristup pisanim informacijama (Fajdetić, 2011).

**Diskriminacija** je stavljanje u nepovoljniji položaj bilo koje osobe, kao i osobe povezane s njom rodbinskim ili drugim vezama. Diskriminacijom se smatra i stavljanje neke osobe u nepovoljniji položaj na temelju pogrešne predodžbe o postojanju osnove za diskriminaciju.

Diskriminacija može biti izravna i neizravna. Izravna diskriminacija je stavljanje osoba (ili je bila stavljena ili bi mogla biti stavljena) u nepovoljniji položaj od druge osobe u usporedivoj situaciji. Neizravna diskriminacija postoji kada naizgled neutralna odredba, kriterij ili praksa, stavlja ili bi mogla staviti osobe u nepovoljniji položaj, u odnosu na druge osobe u usporedivoj situaciji, osim ako se takva odredba, kriterij ili praksa mogu

objektivno opravdati zakonitim ciljem, a sredstva za njihovo postizanje su primjerena i nužna (Zakon o suzbijanju diskriminacije, NN, 85/08).

**Diskriminacija na osnovi invaliditeta** je svako razlikovanje, isključivanje ili ograničavanje na osnovi invaliditeta koje ima svrhu ili učinak sprečavanja ili poništavanja priznavanja, uživanja ili korištenja svih ljudskih prava i temeljnih sloboda na političkom, ekonomskom, socijalnom, kulturnom, društvenom i svakom drugom području, na izjednačenoj osnovi s drugima (Konvencija o pravima osoba s invaliditetom, 2006).

**Dubinu pristupa** možemo definirati kao dubina nekog elementa koju možemo doseći npr. dosegnuti rukom krajnji dio police itd.

**Elementi pristupačnosti** su oni elementi koji se koriste za svladavanje visinskih razlika (rampa, stubište, dizalo, vertikalno podizna platforma i koso podizna sklopiva platforma), pristupačnost neovisnog življenja (ulazni prostor, komunikacije, WC, kupaonica, kuhinja, soba, učionica, radni prostor, stan, kavana, restoran, tuš-kabina, mjesto u gledalištu, telefon, tekstofon, faks, bankomat; električne instalacije) i javnog prometa (stajalište, peron, parkirališno mjesto, javna pješačka površina, semafor, pješački prijelaz, pješački otok i raskrižje) (Pravilnik o osiguranju pristupačnosti građevina osobama s invaliditetom i smanjene pokretljivosti, NN, 151/05).

**Elementi za svladavanje visinskih razlika** su rampa, stubište, dizalo, vertikalno podizna platforma i koso podizna sklopiva platforma.



**Ergonomija** je ukupnost proučavanja ljudi i njihova suodnosa s radnom okolinom. Primjenjuje znanstvene informacije za dizajniranje postupaka i okoline u svrhu olakšavanja, otklanjanja ili smanjivanja umora, iscrpljenosti i bola te povećava sigurnost i učinkovitost (<http://www.medicina.hr/clanci/ergonomija.htm>).

**Ergonomska prepreka** je prepreka koja onemogućava ili otežava korištenje opreme. Javlja se kada se u obzir ne uzimaju antropometrijski podaci o čovjeku.

**Evakuacijski stolac** je vrsta invalidskih kolica koja se koristi za evakuaciju osoba s motoričkim poremećajima u situacijama opasnosti, npr. zgrada u plamenu. Stolac je dizajniran tako da omogućava prijenos osoba s motoričkim poremećajima niza stube na sigurniji način nego što se može s invalidskim kolicima.

**Horizontalna prepreka** je prepreka koja onemogućava kontinuirano kretanje (npr. vrata i hodnici svijetle širine manje od 80 cm). Javlja se u situacijama kada se u obzir ne uzima svijetla širina koja je potrebna za nesmetano horizontalno kretanje.

**Induktivna petlja ili transmisijski obruč** je instalacija koja se ugrađuje u građevinu radi otklanjanja šumova iz okoline i poboljšanja kvalitete zvuka. Ugrađuje se u prostorije površine veće od 500 m<sup>2</sup>, tj. prostorije koje može koristiti više od 100 osoba odjednom i u kojima se govori

Bilješke

---

---

Studenti  
s invaliditetom

PROSTORNA  
PRISTUPAČNOST

reproducira putem zvučnika (Pravilnik o osiguranju pristupačnosti građevina osobama s invaliditetom i smanjene pokretljivosti, NN, 151/05).

**Invalidska kolica** su ortopedsko pomagalo koje nepokretnim osobama omogućava kretanje. Invalidska kolica rade se u tri veličine: kao mala, srednja i velika. Standardna srednja invalidska kolica najčešće se koriste. Dužina ovih kolica iznosi 110 cm, širina im je 66 cm, visina 90 cm. Sjedalo se nalazi na visini od 50 cm, a naslon za ruke na visini od 75 cm. U sklopljenom stanju njihova širina smanjuje se na 31 cm. Težina im iznosi oko 23 kg (Fejzić, 2007).

**Izjednačavanje mogućnosti** označava proces kojim različiti sustavi društva i okoline postaju dostupni svima, posebice osobama s invaliditetom. Princip jednakih prava podrazumijeva da su potrebe svih pojedinaca jednako važne, da trebaju biti temelj planiranja u ljudskim društvima te da se svim raspoloživim mogućnostima svakom pojedincu osigura jednaka mogućnost sudjelovanja (Standardna pravila o izjednačavanju mogućnosti za osobe s invaliditetom, 1993).

**Komunikacijsko pomagalo** je uređaj koji omogućuje osobama koje koriste slušni aparat primanje zvučnih signala bez smetnji (Pravilnik o osiguranju pristupačnosti građevina osobama s invaliditetom i smanjene pokretljivosti, NN, 151/05).



**Koso podizna sklopiva platforma** jedan je od elementa pristupačnosti za potrebe svladavanja visinskih razlika većih od 120 cm u unutarnjem ili vanjskom prostoru. Postavlja se na bočne stubišne zidove ili stubišnu ogradu, koja vodi dužinom cijelog stubišta. Veličina nastupne plohe platforme je najmanje 90 × 100 cm. Bočna podna preklopna zaštita i preklopni zaštitni rukohvati su na visini 20 cm. Pristupačnu koso podiznu sklopivu platformu potrebno je obilježiti oznakom pristupačnosti (Pravilnik o osiguranju pristupačnosti građevina osobama s invaliditetom i smanjene pokretljivosti, NN, 151/05).

**Konzolno izvedeno** je izvedeno na način da je pričvršćeno na zid.

**Kvaliteta u visokom obrazovanju** predstavlja višedimenzionalan, višerazinski i dinamičan koncept koji se odnosi na kontekstualne postavke obrazovnog modela, misije i ciljeve ustanove te specifične standarde danog sustava, učilišta, studijskog programa ili znanstvenog područja (AZVO, 2007; prema Sinković, Sinković, 2008).

**Manevarski prostor** je prostor koji je potreban za okretanje. Odrasloj osobi potrebno je 60 × 60 cm, slijepim i slabovidnim osobama potrebno je 120 × 120 cm, dok je osobama koje se kreću uz pomoć invalidskih kolica potrebno 150 × 150 cm. Prostor za manevriranje treba imati odgovarajuće dimenzije za nesmetano manevriranje te biti oslobođeno prepreka (npr. stolovi, stolci i sl.).

---

Studenti  
s invaliditetom

PROSTORNA  
PRISTUPAČNOST

**Mobilitet** znači biti u pokretu. Riječ koja se često koristi, a u kontekstu osoba s oštećenjima vida, objedinjuje dva pojma: orijentaciju i kretanje (osoba s oštećenjima vida).

**Orijentacijski plan za kretanje** je plan građevine izveden s ciljem olakšavanja orijentacije i kretanja unutra građevine. Potrebno ga je postaviti u građevinu, horizontalno ili približno horizontalno uz ulaz na visinu od najviše 90 cm odnosno vertikalno ili približno vertikalno na visinu gornjeg ruba do najviše 180 cm. Treba sadržavati informacije na brajici. Od ulaznih vrata građevine do plana potrebno je postaviti taktilnu crtu vođenja širine najmanje 40 cm, s užljebljenjima u smjeru vođenja. Orijetacijski plan treba biti reljefno izrađen i obilježen oznakom pristupačnosti (Pravilnik o osiguranju pristupačnosti građevina osobama s invaliditetom i smanjene pokretljivosti, NN, 151/05).

**Osobe s oštećenjima vida** mogu biti slabovidne ili slijepe. Oštećenje se iskazuje postotkom rezidualnog vida na boljem oku (uz korekciju), a određuje ga liječnik – oftalmolog.

**Osobna asistencija** je asistencija osobi s invaliditetom u onim aktivnostima koje bi osoba obavljala sama da nema senzoričkih, tjelesnih ili intelektualnih oštećenja (Ratzka, 1997; prema Biškup, Buljevac, Leutar, 2009).



**Osobni asistent** je pomagač koji obavlja poslove onako kako bi ih obavila osoba s invaliditetom da je u mogućnosti (Biškup, Buljevac, Leutar, 2009). Cilj uvođenja instituta osobnog asistenta, u prvom redu, je unaprijediti život osoba s invaliditeta. Osobe moraju biti starosti od 18 do 65 godina života. Osobni asistent samo je pomagač i obavlja poslove isključivo na način kako bi ih obavila osoba s invaliditetom da je u mogućnosti. „Osobni“ znači da korisnik odlučuje koju će aktivnost zatražiti od druge osobe, koja će to osoba biti, kada i kako će se ta aktivnost izvršiti. U Hrvatskoj osobni asistent mora biti nezaposlena osoba sa završenom osnovnom školom i potvrdom o završenom tečaju za njegovatelja ili srednjom stručnom spremom. Usluge osobnog asistenta u akademskom okruženju mogu preuzeti kolege studenti – vršnjaci.

**Oštećenje sluha** može se definirati kao nemogućnost ili smanjena mogućnost primanja, provođenja i registriranja slušnih podražaja zbog urođenih ili stečenih oštećenja, nerazvijenosti ili umanjene funkcionalnosti slušnog organa, slušnog živca ili slušnih centara u mozgu. Težina i opseg posljedica oštećenja sluha ovise o uzroku, vrsti i jačini oštećenja sluha, dobi u kojoj je oštećenje sluha nastupilo, o psihofizičkoj strukturi osobe i utjecaju socijalne sredine.

**Oznaka pristupačnosti** je oznaka kojom se obilježava primijenjen obvezni element pristupačnosti. Obvezni elementi pristupačnosti su elementi za projektiranje i građenje, kojima se određuje veličina, svojstva, instalacije, uređaji i

---

Studenti  
s invaliditetom

PROSTORNA  
PRISTUPAČNOST



druga oprema građevine radi osiguranja pristupa, kretanja, boravka i rada osoba s invaliditetom i smanjene pokretljivosti na jednakoj razini kao i ostalim osobama (Pravilnik o osiguranju pristupačnosti građevina osobama s invaliditetom i smanjene pokretljivosti, NN, 151/05).

**Peripatolog** je stručnjak za orijentaciju i mobilitet osoba s oštećenjima vida.

**Podest** je prošireni prostor za odmor i okretanje koji se nalazi na izmjeni stubišnih krakova.

**Podgled** je donji dio nekog elementa npr. pogled na donji dio trijema, stubišta, grede itd.

**Prepreka** je smetnja koja osobu može ometati i/ili sprečavati u nesmetanom pristupu, kretanju, boravku, radu (Pravilnik o osiguranju pristupačnosti građevina osobama s invaliditetom i smanjene pokretljivosti, NN, 151/05) i obrazovanju.

**Pristupačnost** podrazumijeva sve što osobama s invaliditetom omogućava samostalno življenje i sudjelovanje u svim aspektima života, na jednakoj osnovi kao i drugima (Počuč, 2008).

**Prostor komunikacije** je prostor koji povezuje ulaz u neku građevinu i druge prostore te građevine. Predlaže se da komunikacije imaju širinu hodnika najmanje 150 cm, da se sve hodne površine nalaze u istoj razini. Hodne površine koje nisu u istoj razini potrebno je povezati elementima pristupačnosti za svladavanje visinskih razlika.



Vrata je potrebno izvesti bez praga, širine svijetlog otvora najmanje 90 cm, s pristupačnom kvakom. Ulazna vrata koja s komunikacija vode u druge prostore trebaju biti izvedena s pragom koji nije viši od 2 cm. Instalacijsku i drugu opremu širu od 10 cm potrebno je ugraditi i/ili postaviti u niše u zidu. Potrebno je osigurati odgovarajuće električne instalacije. Pristupačan prostor potrebno je obilježiti oznakom pristupačnosti (Pravilnik o osiguranju pristupačnosti građevina osobama s invaliditetom i smanjene pokretljivosti, NN, 151/05).

**Protuklizno obrađena površina** sprečava zadržavanje vode na površini te povećava koeficijent trenja i otpornost na proklizavanje. Većina keramičkih pločica nije proizvedena kako ne bi bile klizave u mokrim uvjetima. Sve pločice, čak i one koje se klasificiraju kao protuklizne, gube s vremenom svoje prirodno svojstvo trenja, fenomen poznat kao polimerizacija. Potencijalno opasne klizave površine su: kuhinjski podovi, kupaonice, kade, tuševi, ulazni hodnici, rampe, garderobe, stube i dr. (<http://att-stop.hr/gdje-trebam-protukliznu-zastitu/>).

**Rampa** je element pristupačnosti za potrebe svladavanja visinske razlike do 120 cm, u unutarnjem ili vanjskom prostoru. Dopušteni nagib rampe je 5%. Svijetla širina rampe je od najmanje 120 cm u vanjskom prostoru, odnosno najmanje 90 cm u unutarnjem prostoru. Odmorišni podest najmanje je dužine 150 cm na svakih 6 m dužine rampe. Površinu rampe potrebno je čvrsto i

Bilješke

---

---

Studenti  
s invaliditetom

PROSTORNA  
PRISTUPAČNOST

protuklizno obraditi. Također je potrebno izvesti ogradu s rukohvatima na nezaštićenim dijelovima na način da se mogu obuhvatiti dlanom. Rukohvate je potrebno postaviti na visine od 60 i 90 cm, produžiti u odnosu na nastupnu plohu rampe za 30 cm, sa zaobljenim završetkom. Rampu je potrebno obilježiti oznakom pristupačnosti (Pravilnik o osiguranju pristupačnosti građevina osobama s invaliditetom i smanjene pokretljivosti, NN, 151/05).

**“Razumna prilagodba** je potrebna i odgovarajuća prilagodba te podešavanje koje ne predstavlja neproporcionalno ili neprimjereno opterećenje, da bi se u pojedinačnom slučaju, ondje gdje je to potrebno, osobama s invaliditetom osiguralo ravnopravno uživanje ili korištenje svih ljudskih prava i temeljnih sloboda na izjednačenoj osnovi s drugima” (Konvencija o pravima osoba s invaliditetom, 2007).

**Senzorne prepreke** onemogućavaju aktivno sudjelovanje osoba s oštećenjima vida i sluha (npr. samo zvučne ili samo vizualne oznake/obavijesti) ili gluhoslijepih osoba. Javljaju se kada se u obzir ne uzimaju potrebe i mogućnosti osoba s oštećenjima vida i sluha.

**Smanjeni otpor kretanja** možemo definirati kao smanjeno otežano kretanje npr. invalidskih kolica, kretanje u situaciji gdje nema prostornih prepreka ili su one smanjene.



**Tekstofon** (tekst-telefon) je namijenjen osobama koje imaju veće oštećenje sluha te nisu u mogućnosti koristiti telefonske uređaje. Najčešće ih koriste gluhe osobe, no mogu ih koristiti nagluhe i gluhoslijepe osobe. Tradicionalni tekst-telefoni izgledaju slično malim električnim pisačim mašinama ili tipkovnicama koje imaju mali zaslon na kojemu osoba očitava tekst koji joj osoba s druge strane linije napiše. Da tekst-telefoni ne bi imali ograničenu primjenu, osmišljeni su tzv. relejni centri koji posreduju u razgovoru između gluhe osobe koja ima tekst-telefon i čujuće osobe koja ima obični telefon. Brzina razgovora gotovo je jednaka brzini kao kada dvije čujuće osobe razgovaraju telefonom. Danas se kod nas umjesto tekst-telefona koriste faksni uređaji i mobilni telefoni (Tarczay i sur. 2006).

**Taktilna crta upozorenja** je taktilna obrada hodne površine koja se postavlja sa svrhom upozorenja na opasnost osobama s oštećenjima vida.

**Taktilna crta vođenja** je taktilna obrada hodne površine namijenjena usmjeravanju kretanja osoba s oštećenjima vida, koja se na kraju puta vođenja i na mjestu promjena smjera vođenja označava promjenom u strukturi reljefne obrade; taktilna crta vođenja određene je širine, s užljebljenjima u smjeru vođenja (Pravilnik o osiguranju pristupačnosti građevina osobama s invaliditetom i smanjene pokretljivosti, NN, 151/05).

**Taktilna obrada** je završna reljefna obrada hodne površine (Pravilnik o osiguranju pristupačnosti

građevina osobama s invaliditetom i smanjene pokretljivosti, NN, 151/05).

**Taktilna površina** je hodna površina koja je završno reljefno obrađena; tu pripadaju taktilna crta vođenja, taktilna crta upozorenja i taktilno polje upozorenja. Izvodi se reljefnom obradom visine do 5 mm na način da ne otežava kretanje osobama koje se kreću pomoću invalidskih kolica, da je prepoznatljiva na dodir stopala ili bijelog štapa, da ne zadržava vodu, snijeg i prljavštinu te da se lako održava. Taktilna crta vođenja, taktilna crta upozorenja i/ili taktilno polje upozorenja, obvezno moraju imati značajke propisane za taktilnu površinu (Pravilnik o osiguranju pristupačnosti građevina osobama s invaliditetom i smanjene pokretljivosti, NN, 151/05). Namijenjene su lakšoj orijentaciji u prostoru te usmjeravanju, upozoravanju i obavještanju osoba s oštećenjima vida.

**Taktilno polje upozorenja** je taktilna obrada hodne površine koja služi za upozorenje i obavještanje osoba s oštećenjima vida o promjeni razine kretanja. Određene je širine s užljebljenjima okomito na smjer kretanja.

**Transfer osobe koja se kreće pomoću invalidskih kolica** je premještanje osobe iz jedne pozicije u drugu ili s određenog mjesta na neko drugo mjesto. Transfer iz ležećeg u sjedeći stav; iz kreveta u kolica; iz sjedećeg u stojeći stav ili sjedeći stav u auto ili na stolac i sl.



**Univerzalni dizajn** je dizajn za sve. Poštuje ljudsku različitost i promovira inkluziju svih ljudi u sve životne aktivnosti. Odnosi se na ljude svih godina i sposobnosti. Osnova univerzalnog dizajna je filozofija pristupačnosti, koja počiva na priznavanju, prihvaćanju i poticanju svih ljudskih prava.

**Vertikalno podizna platforma** je element pristupačnosti za potrebe svladavanja visinske razlike veće od 120 cm u unutarnjem ili vanjskom prostoru. Veličina nastupne plohe platforme najmanje je 110 × 140 cm. Bočne stranice platforme zatvorene su do visine od 120 cm. Ulazna vrata su širine svijetlog otvora najmanje 90 cm koja se otvaraju klizno ili zaokretno prema van. Pristupačnu vertikalno podiznu platformu potrebno je obilježiti oznakom pristupačnosti (Pravilnik o osiguranju pristupačnosti građevina osobama s invaliditetom i smanjene pokretljivosti, NN, 151/05).

**Vertikalna prepreka** je prepreka koja onemogućava jednostavno svladavanje razlika u visini. U ove prepreke ubrajamo stubišta, stube i pragove. Javlja se u situacijama kada visinske razlike nisu svladane nekim od elemenata za svladavanje visinskih razlika.

**Visinska razlika**, kao što sama riječ govori, je razlika u visini (npr. prvi i drugi kat zgrade). Za potrebe svladavanja visinskih razlika mogu se koristiti sljedeći elementi pristupačnosti: rampa, stubište, dizalo, vertikalno podizna platforma i koso podizna sklopiva platforma.

Bilješke

---

---

Studenti  
s invaliditetom

PROSTORNA  
PRISTUPAČNOST

**Vizualni doseg** je doseg koji se nalazi u visini glave, odnosno očiju. Budući da je tjelesna visina, a time i položaj očiju individualno određen, određuje se na način da se uzme visina iz koje dobivamo najbitnije informacije. Vizualni doseg nalazi se na visini od maksimalno 150 cm (<http://www.gradimo.hr/3573.aspx>).

**Vizualno-svjetlosna najava** je upozorenje i obavijest osobi s oštećenjem sluha preko svjetlosnih signala.

**Zvučna najava** je upozorenje i obavijest osobi s oštećenjem vida preko zvuka.

**Zvučna signalizacija** je signalizacija koja pomaže slijepim i slabovidnim osobama pri snalaženju u prostoru.

## Literatura

---



Accessibility Win! *Posjećeno 30.11.2010. na mrežnoj stranici dreamWIDT:* <http://accessibility-fail.dreamwidth.org/1101.html>.

ADA – Americans with Disabilities Act (2002). *Accessibility Guidelines for Buildings and Facilities ADAAG.* Department of Justice. (Dostupno na: <http://www.access-board.gov/adaag/html/adaag.htm#toc>).



Adaptive Environments Center, Inc. i Barrier Free Environments, Inc. (1995). „*The Americans with Disabilities Act, Checklist for Readily Achievable Barrier Removal; Checklist for Existing Facilities*“, verzija 2.1. (Dostupno na <http://www.ada.gov/checktxt.htm>).

Akcijski plan vijeća Europe za promicanje prava i potpunog sudjelovanja u društvu osoba s invaliditetom: poboljšanje kvalitete života osoba s invaliditetom u Europi, 2006.-2015. (Dostupno na [www.hupt.hr/action-en-h.pdf](http://www.hupt.hr/action-en-h.pdf)).

Anić Kuhar, K., Blaži, D., Kovačić, M., Ljubić, M., Matok, D., Pribanić, Lj., Špoljarec, M. (2007a). *Upute za provođenje državne mature za pristupnike s posebnim odgojno-obrazovnim potrebama*. Horvatić, S. (ur.) Zagreb: Nacionalni centar za vanjsko vrednovanje obrazovanja.

Anić Kuhar, K., Blaži, D., Butorac, Ž., Cvijanović, K., Horvatić, S., Kovačević, M., Kudek Mirošević, J., Ljubić, M., Matok, D., Pribanić, Lj., Špoljarec, M. (2007b). *Upute za vanjsko vrjednovanje obrazovnih postignuća učenika s posebnim odgojno-obrazovnim potrebama u osnovnim školama*, Horvatić, S. (ur.) Zagreb: Nacionalni centar za vanjsko vrednovanje obrazovanja.

Biškup, I., Buljevac, M., Leutar, Z. (2009). *Iskustva korisnika usluga osobnog asistenta*. Hrvatska revija za rehabilitacijska istraživanja, 45, 2, 81-96.

Bogdanović, A. (2007). *Dizajn za sve – Posao za sve: Priručnik za stvaranje pristupačnog okruženja*. Beograd: Centar za razvoj inkluzivnog društva.

Bilješke

---

---

Studenti  
s invaliditetom

PROSTORNA  
PRISTUPAČNOST



Bratković, D. (2002): *Kvaliteta življenja osoba s umjerenom i težom mentalnom retardacijom u obiteljskim i institucionalnim uvjetima života*. Doktorska disertacija. Edukacijsko-rehabilitacijski fakultet Sveučilišta u Zagrebu.

Cjenik Adria sport (2010). *Posjećeno 12. 3. 2011. na mrežnoj stranici Adria Sport*: <http://www.adriasport.hr/>.

Design for All Foundation. *Posjećeno 1. 12. 2010. na mrežnoj stranici zaklade Design for All Foundation*: <http://www.designforall.org/en/downloads/dossier-DfA-Fd-ang.pdf>.

Design for all - Inclusive design. *Posjećeno 1.12.2010. na mrežnoj stranici Norwegian Design Council*: <http://www.norskdesign.no/design-for-all/design-for-all-inclusive-design-article3698-8530.html>.

Disabled Access and Facilities. *Posjećeno 7. 4. 2011. na mrežnoj stranici Jordan Builders & Joiners*: <http://jordanbuildersandjoiners.co.uk/disabled-access/>.

Disable's washbasin. *Posjećeno 15.12.2011. na mrežnoj stranici bibliocad*: [http://www.bibliocad.com/library/disables-washbasin\\_32033](http://www.bibliocad.com/library/disables-washbasin_32033).

Emergency Evacuation for Persons on Campus with Disabilities, Human Resources & Affirmative Action (2007). University of Michigan, Office of Institutional Equity.

Ergonomija. *Posjećeno 4. 11. 2010. na mrežnoj stranici medicina.hr*: <http://www.medicina.hr/clanci/ergonomija.htm>.



Fajdetić, A. (2011). *Neki aspekti edukacijsko-rehabilitacijske podrške pisanoj komunikaciji u obitelji slijepog djeteta*. Hrvatska revija za rehabilitacijska istraživanja, 47, 1; 98-107.

Fejzić, E. (2007). *Osobe umanjenih tjelesnih sposobnosti i arhitektonske barijere*. Kotor: Expeditio.

Franulović, M. (2009). *Neki aspekti kvalitete života studenata s invaliditetom*. Diplomski rad. Pravni fakultet, Studijski centar socijalnog rada.

Frequently asked questions. *Posjećeno 31.1.2011. na mrežnoj stranici assistiveaudio:*  
[www.assistiveaudio.com/facts.htm](http://www.assistiveaudio.com/facts.htm).

Goalball rules 2006-2010 (2006). International Blind Sports Federation.

Hability: Easyfood and Valcucine. *Posjećeno 10.9.2011. na mrežnoj stranici Tuvie design of the future:*  
<http://www.tuvie.com/hability-easyfood-and-valcucine/>.

Haničar, E. (2012). *Utvrđivanje prostorne pristupačnosti*. Neobjavljeni diplomski rad. Edukacijsko-rehabilitacijski fakultet, Sveučilište u Zagrebu.

Hogan, P. (2008). *About EIDD*. *Posjećeno 1. 12. 2010. na mrežnoj stranici Europskog instituta za dizajn i invaliditet (European Institute for Design and Disability, EIDD):*  
<http://www.designforall.eu.org/About-EIDD/>.

IFLA - International Federation of Library Associations (2006). *Knjižnice za slijepe u informacijsko doba. Smjernice za razvoj službi i usluga*. Zagreb: Hrvatsko knjižničarsko društvo.

Bilješke

---

---

Studenti  
s invaliditetom

PROSTORNA  
PRISTUPAČNOST

IFLA - International Federation of Library Associations (2004a). *Smjernice za knjižnične službe i usluge za gluhe*. Zagreb: Hrvatsko knjižničarsko društvo.

IFLA - International Federation of Library Associations (2004b). *Smjernice za knjižnične službe i usluge za osobe s disleksijom*. Zagreb: Hrvatsko knjižničarsko društvo.

Induktivna petlja (stranica 2/4). *Posjećeno 15. 7. 2011. na mrežnoj stranici Ustanove za rehabilitaciju hendikepiranih osoba profesionalnom rehabilitacijom i zapošljavanjem – URIHO:*  
[http://www.uriho.hr/index.php?option=com\\_content&task=view&id=35&Itemid=57&limit=1&limitstart=1](http://www.uriho.hr/index.php?option=com_content&task=view&id=35&Itemid=57&limit=1&limitstart=1).

Induktivna petlja - komunikacijsko pomagalo. *Posjećeno 17. 7. 2011. na mrežnoj stranici tera centar d.o.o.:*  
[http://www.taracentar.hr/index.php?option=com\\_content&view=article&id=28&Itemid=38](http://www.taracentar.hr/index.php?option=com_content&view=article&id=28&Itemid=38).

Ivković, M. (2009). *Osiguravanje kvalitete u visokom obrazovanju*. Ekocentra, List studenata Geodetskog fakulteta Sveučilišta u Zagrebu, 11, 20-23.

Kailes, J. I. (2002). *Emergency Evacuation Preparedness, Taking Responsibility for Your Safety, A Guide for People with Disabilities and Other Activity Limitations*. Disability Policy Consultant, Center for Disability Issues and the Health profession.

Kiš-Glavaš, L., Ružkan, A., Rudić, D. (2005). *Ured za studente s invaliditetom – osiguranje mogućnosti kvalitetnijeg pristupa visokom obrazovanju (Izlaganje na znanstvenom skupu)*. Političko obrazovanje, 1, 4, 229-240.



Konačni prijedlog zakona o osiguravanju kvalitete u znanosti i visokom obrazovanju (2009). Zagreb: Vlada RH, Ministarstvo znanosti, obrazovanja i športa.

Konvencija o pravima osoba s invaliditetom (2006): Opća skupština Ujedinjenih naroda, New York. (*Dostupno na: [http://www.hupt.hr/konvencija\\_un.pdf](http://www.hupt.hr/konvencija_un.pdf)*).

Leutar, Z., Štambuk, A. (2006): *Stavovi mladih prema osobama s tjelesnim invaliditetom*. Revija za sociologiju, 37, 1–2, 91–102.

Libraries. *Posjećeno 12. 2. 2011. na mrežnoj stranici Santa Rosa: <http://www.santarosa.edu/library/services/computers.html>*.

Marijon, S. (2005). *Prikaz prava i mogućnosti za studente s invaliditetom u Republici Hrvatskoj*. Političko obrazovanje 1, 4, 246-251.

Mencer, I. (2005). *Osiguranje kvalitete i visokoškolske ustanove u Republici Hrvatskoj*. Ekonomski pregled, 56 (3-4), 239-258.

Mikšić, D. (1997). *Uvod u ergonomiju*. Fakultet strojarstva i brodogradnje, Zagreb.

Minimum standards for disabled persons for UNICA universities (2008). General assembly, Prague.

Nacionalna strategija izjednačavanja mogućnosti za osobe s invaliditetom od 2007. do 2015. godine, Narodne novine, broj 63/2007.

Nacionalna strategija izjednačavanja mogućnosti za osobe s invaliditetom od 2003. do 2006. godine: Narodne novine, broj 13/03.

Bilješke

---

---

Studenti  
s invaliditetom

PROSTORNA  
PRISTUPAČNOST

Načela univerzalnog dizajna. Posjećeno 18. 11. 2010. na mrežnoj stranici Udruga invalida Križevci: [http://uik.hr/dizajn-invalidi/nacela\\_univerzalnog\\_dizajna/](http://uik.hr/dizajn-invalidi/nacela_univerzalnog_dizajna/).

Neufert, E. (2002). *Elementi arhitektonskog projektiranja*. Zagreb. Golden Marketing.

Neufert, E., Neufert P. (2000). *Architects' Dana, Third Edition*. Oxford: Blackwell Science.

NFPA-National Fire Protection Association (2007). *Emergency Evacuation Plannings Guide For People with Disabilities*.

Nogomet. Posjećeno 12.11.2011. na mrežnoj stranici Sportsko Društvo Slijepih Kantona Sarajevo: <http://sdsks.page.tl/Nogomet.htm>.

Oblikovanje radnog mjesta, Ergonomija i obveze. Posjećeno 4. 11. 2010. na mrežnoj stranici Infotrend: <http://infotrend.hr/clanak/2008/5/ergonomija-i-obveze,12,298.html>.

Odluka o kriterijima za ostvarivanje prava na potporu troškova prijevoza za redovite studente s invaliditetom sveučilišnih i stručnih studija i studente s invaliditetom poslijediplomskih studija za 2010./2011. akademsku godinu (2010a). Zagreb: Vlada RH, Ministarstvo znanosti, obrazovanja i športa.

Odluka o kriterijima za raspodjelu mjesta u studentskim domovima studentskih centara i učeničkim domovima u Republici Hrvatskoj za akademsku godinu 2010./2011, (2010b). Zagreb: Vlada RH, Ministarstvo znanosti, obrazovanja i športa.



Opća deklaracija o pravima čovjeka (1948): Opća skupština ujedinjenih naroda, New York. (*Dostupno na: public.mzos.hr/fgs.axd?id=16888*).

Planiranje gradnje za nesmetano i slobodno kretanje i korištenje. *Posjećeno 17. 10. 2010. na mrežnoj stranici gradimo.hr: <http://www.gradimo.hr/3640.aspx>.*

Počuč, M. (2008). *PowerPoint prezentacija: Univerzalni dizajn i dizajn za sve (Lokalni inkluzivni tim - Novi Sad)*, (*Dostupno na: [http://www.inkluzija.org/biblioteka/rscprezentacijazaLIT\\_seminar-Miki.pdf](http://www.inkluzija.org/biblioteka/rscprezentacijazaLIT_seminar-Miki.pdf)*).

Pomoć slijepima pri obrazovanju. *Posjećeno 17. 11. 2010. na mrežnoj stranici Hrvatski savez slijepih: <http://www.savez-slijepih.hr/hr/kategorija/pomoc-slijepima-pri-obrazovanju-231/>.*

Potpisana povelja o pristupačnosti javnim prostora osobama s invaliditetom. *Posjećeno 10. 3. 2011. na mrežnoj stranici R1 (regionalna radiomreža) Portal: [http://www.r-1.hr/potpisana\\_povelja\\_o\\_pristupacnosti\\_javnim\\_prostora\\_osobama\\_s\\_invaliditetom/37902\\_4](http://www.r-1.hr/potpisana_povelja_o_pristupacnosti_javnim_prostora_osobama_s_invaliditetom/37902_4).*

Pravilnik o načinu i uvjetima obavljanja studentske prakse (2007). Sveučilište u Splitu: Kemijsko-tehnološki fakultet.

Pravilnik o nastavnoj praksi studenata Filozofskog fakulteta u Zagrebu (2006). Sveučilište u Zagrebu: Filozofski fakultet.

Pravilnik o organizaciji i financiranju terenske nastave (2010). Sveučilište u Splitu: Filozofski fakultet.

Pravilnik o osiguranju pristupačnosti građevina osobama s invaliditetom i smanjene pokretljivosti: Narodne novine, broj 151/05.

Bilješke

---

---

Studenti  
s invaliditetom

PROSTORNA  
PRISTUPAČNOST

Pravilnik o potpori za pokriće troškova prehrane studenata, Narodne novine broj 51/02.

Pravilnik o prostornim standardima, normativima te urbanističko-tehničkim uvjetima za planiranje mreže športskih objekata, Narodne novine broj 38/91.

Pravilnik o stručnoj praksi (2011). Veleučilište Lavoslav Ružička u Vukovaru.

Pravilnik o stručnoj praksi (2009). Zagreb, Zagrebačka škola za menadžment.

Pravilnik o stručnoj praksi pristupnika na diplomski studij Arhitekture i urbanizma (2010). Sveučilište u Zagrebu: Arhitektonski fakultet.

Pravilnik o stručnoj praksi visoke politehničke škole u Zagreb. *Posjećeno 1. 3. 2011. na mrežnoj stranici Visoko politehničke škole u Zagrebu:* <http://www.politehnika.hr/studij/>.

Pravilnik o sufinanciranju terenske nastave (2008a). Sveučilište Josipa Jurja Strossmayera u Osijeku: Filozofski fakultet.

Pravilnik o sufinanciranju terenske nastave (2008b). Sveučilište u Zagrebu: Filozofski fakultet.

Pravilnik o terenskoj nastavi (2003). Sveučilište u Zagrebu: Agronomski fakultet.

Prijevoz osoba s invalidnošću. *Posjećeno 12. 12. 2010. na mrežnoj stranici Zagrebačkog električnog tramvaja (ZET):* <http://www.zet.hr/osobe-s-invalidnoscju.aspx>.

Prilazi i prolazi u zgradama. *Posjećeno 17. 10. 2010. na mrežnoj stranici gradimo.hr:* <http://www.gradimo.hr/3733.aspx>.



Principles of Universal Design, verzija 2.0. Raleigh, NC: North Carolina State University. *Posjećeno 1. 12. 2010. na mrežnoj stranici Centra za univerzalni dizajn (Center for Universal Design):* [http://www.ncsu.edu/www/ncsu/design/sod5/cud/about\\_ud/udprinciples.htm](http://www.ncsu.edu/www/ncsu/design/sod5/cud/about_ud/udprinciples.htm).

Priručnik za primjenu pravilnika o osiguranju pristupačnosti građevina osobama s invaliditetom i smanjene pokretljivosti (2006). Zagreb: Vlada RH, Ministarstvo zaštite okoliša, prostornog uređenja i graditeljstva.

Saver safe evacuation chair. *Posjećeno 15.7.2011. na mrežnoj stranici evacuation chair and access products sales, service and training nationwide:* [www.evacuation-chair.co.uk/featured/saver-evacuation-chair.html](http://www.evacuation-chair.co.uk/featured/saver-evacuation-chair.html).

Sinković, G., Sinković, E. (2008). *Uloga studentske ankete u povećanju kvalitete nastave na visokim učilištima.* *Ekonomski istraživanja*, 21, 2, 34-46.

Slobodno ili nesmetano kretanje i korištenje. *Posjećeno 17. 10. 2010. na mrežnoj stranici gradimo.hr:* <http://www.gradimo.hr/3573.aspx>.

Smardzewski, J. (2009). *Antropotechnical aspects of furniture design.* *Drvena industrija* 60 (1), 15-21.

Stan za osobu s invaliditetom. *Posjećeno 5. 4. 2011. na mrežnoj stranici portala za graditeljstvo, webgradnja.hr:* <http://www.webgradnja.hr/lifestyle/adaptacije-interijera-ured-arhitekta-kriznjak/stan-za-osobu-s-invaliditetom/427/>.

Standardna pravila Ujedinjenih nacija za izjednačavanje mogućnosti koje se pružaju osobama s invaliditetom (1993). Rezolucija Generalne skupštine broj 48/96.

Bilješke

---

---

Studenti  
s invaliditetom

PROSTORNA  
PRISTUPAČNOST



Studentska praksa na mojprvuposao. *Posjećeno 9.1.2011. na mrežnoj stranici mojprvuposao:*

[www.mojprvuposao.net/jseeker-wiki.php?wikiName=Student.Prakse.](http://www.mojprvuposao.net/jseeker-wiki.php?wikiName=Student.Prakse)

Tarczay, S. i suradnici (2006). *Putovanja: Jeste li znali... . U: Tarczay, S. (ur.), Znak po znak 2. Zagreb: Hrvatska udruga gluhoslijepih osoba dodir.*

The EIDD Stockholm Declaration. *Posjećeno 1. 12. 2010. na mrežnoj stranici Europskog instituta za dizajn i invaliditet (European Institute for Design and Disability, EIDD):*

<http://www.designforalleurope.org/Design-for-All/EIDD-Documents/Stockholm-Declaration/>

Tjelesna i zdravstvena kultura, Skripta za studente prve i druge godine studija (2006). Sveučilište u Zagrebu: Agronomski fakultet.

Uematsu, T. (2007). *Matsushita Group's Approach to Universal Design*. Design for All, 2,6, 20-29. (Dostupno na: [http://www.designforall.in/newsletter\\_june\\_2007.pdf](http://www.designforall.in/newsletter_june_2007.pdf)).

Usable Kitchens. *Posjećeno 15.12.2011. na mrežnoj stranici Family fun and disability support for the special needs family: <http://www.family-friendly-fun.com/images/accessiblekitchen.pdf>. Ustav Republike Hrvatske (pročišćeni tekst): Narodne novine, broj 85/2010.*

Wolanin, T., Steele, P. (2004). *Higher education opportunities for students with disabilities*. Washington DC, The institute for higher education policy.



Wouters, A., Rutigliano, R., Verbraeke, K. (2005). *ICEWH (International Committee Electric Wheelchair Hockey) Committee Regulations*. The International Committee of Electric Wheelchair Hockey.

Zakon o suzbijanju diskriminacije: Narodne novine, broj 85/08.

Zakon o športu: Narodne novine broj 71/2006.

Zašto su mokri podovi skliski? *Posjećeno 18.12.2011. na mrežnoj stranici protuklizni sistemi, att stop: att-stop.hr/gdje-trebam-protukliznu-zastitu/.*

Bilješke

---

---

Studenti  
s invaliditetom

PROSTORNA  
PRISTUPAČNOST



Elizabeta Haničar, Nataša Pavlović

PRILOG

LISTA ZA

UTVRĐIVANJE

PROSTORNE

PRISTUPAČNOSTI



Briga oko prostorne pristupačnosti omogućava osobama s invaliditetom pristup građevinama u kojima su smješteni, pohađanje nastave, samostalno prikupljanje građe potrebne za učenje, bavljenje rekreacijom ili sudjelovanje u društvenim aktivnostima. Na taj se način studenti s invaliditetom mogu uključiti u sve vidove studentskog života kao ravnopravni članovi društva. Namjena Liste za utvrđivanje prostorne pristupačnosti je da pomogne pri utvrđivanju prostornih i drugih prepreka koje onemogućavaju ili otežavaju pristupačnost postojećih objekata (građevina). Lista je vrlo pregledna i sastoji se od pitanja i predloženih rješenja. Pitanjima se nastoji utvrditi stupanj pristupačnosti građevine, dok rješenja nude pomoć oko planiranja intervencija kojima je cilj omogućiti ili olakšati pristupačnost. Ovisno o području, rješenja su različito koncipirana, u nekim je područjima ponuđeno samo jedno (npr. područje A. potpodručje 3. rješenje za pitanje 3.6.), dok je u nekima ponuđeno više rješenja (npr. područje A. potpodručje 1. rješenje za pitanje 1.1.), neka su jednostavna (npr. područje C. potpodručje 1. rješenje za pitanje 1.1.), dok druga iziskuju više truda (npr. područje C. potpodručje 3. rješenje za pitanje 3.1.), neka su moguća bez velikih financijskih ulaganja (npr. područje F. potpodručje 5. rješenje za pitanje 5.6.), dok je za neka potrebno veće financijsko ulaganje (npr. područje A. potpodručje 3. rješenje za pitanje 3.1.).

Izvorna lista<sup>1</sup> temelji se na američkom zakonodavstvu, ali norme navedene u ovoj listi prilagođene su hrvatskim uvjetima i pozivaju se na Pravilnik o osiguranju pristupačnosti građevina osobama s invaliditetom i smanjene pokretljivosti (NN, 151/05), Pravilnik o sigurnosnim znakovima (NN, 29/05) i Zakon o zaštiti od požara (NN, 92/10).

Lista je podijeljena na devet područja, slijedom prioriteta:

- A. Pristupačni prilazi/ulazi
- B. Pristup uslugama
- C. Okomito kretanje
- D. Pristup informacijama

<sup>1</sup> Adaptive Environments Center, Inc. i Barrier Free Environments, Inc. (1995): „The Americans with Disabilities Act, Checklist for Readily Achievable Barrier Removal; Checklist for Existing Facilities“, verzija 2.1. Dostupno na <http://www.ada.gov/checktxt.htm>.

- E. Interijer
- F. Korištenje sanitarnih prostorija
- G. Sustav evakuacije
- H. Pristupačnost javnog prometa
- I. Dodatno

Svako je područje podijeljeno na manje cjeline.

Kao što je prethodno vidljivo, Lista za utvrđivanje prostorne pristupačnosti obuhvaća velik broj područja i pokriva područja prostorne pristupačnosti, ali i pristupačnosti općenito te se odnosi na sve skupine osoba s invaliditetom. Najveći dio liste odnosi se na prostornu pristupačnost (područja Pristupačni prilazi/ulazi, Pristup uslugama, Okomito kretanje, Pristup informacijama, Interijer, Korištenje sanitarnih prostorija, Sustav evakuacije, Pristupačnost javnog prometa i Dodatno) osobama s motoričkim poremećajima. Manji se dio odnosi na pristupačnost osobama s oštećenjima vida i sluha (područje Pristup informacijama). Prilagodbe za osobe sa specifičnim teškoćama učenja vrlo se malo spominju (područje Pristup informacijama). Neka se područja čine puno širima od trenutanih potreba sveučilišta i studenata s invaliditetom (npr. neka potpodručja područja H. i I.), ali ukoliko to promatramo u kontekstu izgradnje sveučilišnih kampusa (Znanstveno učilišni kampus Borongaj, Sveučilišni kampus u Osijeku, Sveučilišni kampus u Rijeci), studentske prakse, terenske nastave, realizacije kolegija tjelesne i zdravstvene kulture, Sveučilišnog sportskog prvenstva, ta su područja nužna.

### **Upute za primjenu Liste za utvrđivanje prostorne pristupačnosti**

Prostornu pristupačnost građevine odredit ćemo mjerenjem, tj. kada svakom pitanju dodamo ocjenu. Ocjene su nula (0), jedan (1) i dva (2). Ocjena nula (0) označava nepostojanje takvog rješenja u građevini. Ocjena jedan (1) znači da rješenje nije izvedeno u skladu s propisanim građevinskim normama, dok ocjena dva (2) znači da je rješenje izvedeno u skladu s propisanim građevinskim normama.

**Tablica 1.** Primjer ocjenjivanja u situaciji kada u građevini ne postoje elementi za svladavanje visinskih razlika (rampa, dizalo, koso podizna sklopiva platforma i vertikalno podizna platforma).

### C. OKOMITO KRETANJE

1. ELEMENTI ZA SAVLADAVANJE VISINSKIH RAZLIKA	Ocjena	Rješenja	Mogućnosti
Pitanja			
1.1. Postoje li rampe, podizne platforme ili dizala do svih etaža?*	<b>0</b>	1.1.1. Ugradite rampe ili podizne platforme. 1.1.2. Modificirajte postojeća dizala. 1.1.3. Premjestite „robu“ u pristupačne prostorije.	<input type="checkbox"/> <input type="checkbox"/> <input type="checkbox"/>

U Tablici 1. prikazano je ocjenjivanje za situaciju kada u građevini ne postoje elementi za svladavanje visinskih razlika i iz tog je razloga postojeće stanje potrebno ocijeniti ocjenom nula.

**Tablica 2.** Primjer ocjenjivanja u situaciji kada u građevini postoji dizalo, ali ne do svih etaža.

### C. OKOMITO KRETANJE

1. ELEMENTI ZA SAVLADAVANJE VISINSKIH RAZLIKA	Ocjena	Rješenja	Mogućnosti
Pitanja			
1.1. Postoje li rampe, podizne platforme ili dizala do svih etaža?*	<b>1</b>	1.1.1. Ugradite rampe ili podizne platforme. 1.1.2. Modificirajte postojeća dizala. 1.1.3. Premjestite „robu“ u pristupačne prostorije.	<input type="checkbox"/> <input type="checkbox"/> <input type="checkbox"/>

U Tablici 2. prikazano je ocjenjivanje za situaciju kada u građevini postoji dizalo, ali ne vodi do svih etaža i iz tog razloga postojeće stanje nije moguće ocijeniti ocjenom dva (jer nije adekvatno izvedeno na svim etažama) ni ocjenom nula (jer postoji, ali nije adekvatno izvedeno na svim etažama), nego ocjenom jedan (jer postoji, ali nije adekvatno izvedeno na svim etažama).

**Tablica 3.** Primjer ocjenjivanja u situaciji kada se objekt čiju situaciju procjenjujemo sastoji od više građevina, a dizalo se nalazi samo u jednoj građevini dok ostale građevine nemaju nijedan element za svladavanje visinskih razlika.

### C. OKOMITO KRETANJE

1. ELEMENTI ZA SAVLADAVANJE VISINSKIH RAZLIKA Pitanja	Ocjena	Rješenja	Mogućnosti
1.1. Postoje li rampe, podizne platforme ili dizala do svih etaža?*	1	1.1.1. Ugradite rampe ili podizne platforme. 1.1.2. Modificirajte postojeća dizala. 1.1.3. Premjestite „robu“ u pristupačne prostorije.	<input type="checkbox"/> <input type="checkbox"/> <input type="checkbox"/>

U Tablici 3. prikazano je ocjenjivanje za situaciju kada se objekt sastoji od više građevina. Samo u jednoj građevini nalazi se dizalo, iz tog razloga postojeće stanje nije moguće ocijeniti ocjenom dva (jer nije adekvatno izvedeno u svim građevinama) ni ocjenom nula (jer postoji, ali nije adekvatno izvedeno u svim građevinama), nego ocjenom jedan (jer postoji, ali nije adekvatno izvedeno u svim građevinama).

**Tablica 4.** Primjer ocjenjivanja u situaciji kada u građevini postoji dizalo do svih etaža.

### C. OKOMITO KRETANJE

1. ELEMENTI ZA SAVLADAVANJE VISINSKIH RAZLIKA Pitanja	Ocjena	Rješenja	Mogućnosti
1.1. Postoje li rampe, podizne platforme ili dizala do svih etaža?*	2	1.1.1. Ugradite rampe ili podizne platforme. 1.1.2. Modificirajte postojeća dizala. 1.1.3. Premjestite „robu“ u pristupačne prostorije.	<input type="checkbox"/> <input type="checkbox"/> <input type="checkbox"/>

U Tablici 4. prikazano je ocjenjivanje za situaciju kada u građevini postoji dizalo do svih etaža i iz tog je razloga postojeće stanje potrebno ocijeniti ocjenom dva.



**Tablica 5.** Prikaz unošenja rezultata za pojedino područje.

<b>A. PRISTUPAČNI PRILAZI/ULAZI</b>			
<b>Ukupni rezultat za potpodručje Parkirališna mjesta</b>	<b>10</b>		

Nakon što se ocijene sva potpodručja jednog područja, zbrajaju se ocjene svih pitanja i unose se u za to predviđeno područje u listi.

Nakon ocjenjivanja svih područja i potpodručja, radi preglednosti ocjene se prebacuju u tablicu Rezultati gdje se dobiva uvid u maksimalnu moguću ocjenu za svako potpodručje, ostvarenu brojčanu vrijednost ocjene u tom potpodručju i realizirani postotak ostvarene brojčane vrijednosti ocjene u odnosu na maksimalnu moguću ocjenu. Nakon što se unesu rezultati za sva potpodručja, moguće je izračunati iste podatke (maksimalnu moguću ocjenu za područje, ostvarenu brojčanu vrijednost ocjene u tom području i realizirani postotak ostvarene brojčane vrijednosti ocjene u odnosu na maksimalnu moguću ocjenu) za cijelo područje, sva područja i listu.

**Tablica 6.** Prikaz unošenja rezultata u tablicu Rezultati.

<b>REZULTATI</b>		
<b>A. PRISTUPAČNI PRILAZI/ULAZI</b>		<b>Ocjene za pitanja</b>
<b>1. Ukupan rezultat za potpodručje Parkirališna mjesta</b>	Maksimalni	<b>18 - 2x*</b> (pitanja označena zvjezdicom)
	Ostvareni	<b>10</b>
	Realizirani postotak	<b>55.55%</b>
<b>2. Ukupan rezultat za potpodručje Prilaz</b>	Maksimalni	<b>10 - 2x*</b> (pitanja označena zvjezdicom)
	Ostvareni	<b>8</b>
	Realizirani postotak	<b>80%</b>
<b>3. Ukupan rezultat za potpodručje Područje za kretanje</b>	Maksimalni	<b>12 - 2x*</b> (pitanja označena zvjezdicom)
	Ostvareni	<b>8</b>
	Realizirani postotak	<b>66.66%</b>
<b>4. Ukupan rezultat za potpodručje Ulazni prostor</b>	Maksimalni	<b>46 - 2x*</b> (pitanja označena zvjezdicom)
	Ostvareni	<b>30</b>
	Realizirani postotak	<b>65.21%</b>
<b>Ukupan rezultat za područje Pristupačni prilazi/ulazi</b>	Maksimalni	<b>86 - 2x*</b> (pitanja označena zvjezdicom)
	Ostvareni	<b>56</b>
	Realizirani postotak	<b>65.11%</b>

Ukoliko građevina koju procjenjujemo nema neka područja koja su predviđena listom (npr. područje Ulaz u vodu), u dijelu koji je predviđen za napomenu potrebno je to navesti.

**Napomena** Procjenjivana građevina (odgojno obrazovne namjene) nema slijedeća

---

potpodručja: Raskrižje (H 2), Semafor (H 3), Stajalište/peron (H 4),

---

Bankomat (I 1) i Ulaz u vodu (I 7).

---

**Slika 1.** Prikaz područja za napomenu s primjerom.

U nekim se područjima ocjena nula (nepostojanje takvog rješenja u građevini) ne računa za ostvarenu brojčanu vrijednost ocjene u tom području te se na taj način ne narušavaju rezultati koji ukazuju na prostornu pristupačnost procjenjivane građevine. Područja i pitanja koja su izuzeci prilikom ocjenjivanja označeni su zvjezdicom.

# LISTA ZA UTVRĐIVANJE PROSTORNE PRISTUPAČNOSTI

Procjenjivač \_\_\_\_\_

Datum procjene \_\_\_\_\_

Infrastruktura \_\_\_\_\_

Novija infrastruktura

Starija infrastruktura

## A. PRISTUPAČNI PRILAZI/ULAZI

1. PARKIRALIŠNA MJESTA		Ocjena	Rješenja	Mogućnosti
Pitanja				
1.1. Postoje li parkirališna mjesta veličine 370 × 500 cm?			1.1.1. Preuredite parkiralište ponovnim iscrtavanjem parkirališnih mjesta. 1.1.2. Dva parkirališna mjesta preuredite u jedno veličine 370 × 500 cm.	<input type="checkbox"/> <input type="checkbox"/>
1.2. Je li parkirališno mjesto za dva automobila veličine 590 × 500 cm s međuprostorom širine 150 cm?			1.2.1. Preuredite parkiralište ponovnim iscrtavanjem parkirališnih mjesta. 1.2.2. Četiri parkirališna mjesta preuredite u dva parkirališna mjesta veličine 370 × 500 cm s međuprostorom širine 150 cm.	<input type="checkbox"/> <input type="checkbox"/>
1.3. Postoji li odgovarajući broj pristupačnih parkirališnih mjesta?			1.3.1. Preuredite parkiralište ponovnim iscrtavanjem parkirališnih mjesta. 1.3.2. Smanjite broj parkirališnih mjesta veličine 230 × 500 cm i povećajte broj parkirališnih mjesta veličine 370 × 500 cm.	<input type="checkbox"/> <input type="checkbox"/>

Ukupan broj parkirališnih mjesta	Pristupačna parkirališna mjesta
1 do 25	1 pristupačno mjesto
26 do 50	2 pristupačna mjesta
51 do 75	3 pristupačna mjesta
76 do 100	4 pristupačna mjesta
101 do 150	5 pristupačnih mjesta

1.4. Je li izlaz s parkirališnog mjesta na pločnik osiguran ukošenim rubnjakom nagiba najviše 10%, širine najmanje 120 cm?		1.4.1. Izvedite ukošeni rubnjak. 1.4.2. Produljite ukošeni rubnjak kako bi se smanjio nagib. 1.4.3. Premjestite ukošeni rubnjak.	<input type="checkbox"/> <input type="checkbox"/> <input type="checkbox"/>
1.5. Je li površina parkirališta izrađena od materijala koji ne otežava kretanje osoba koje se kreću pomoću invalidskih kolica (npr. nije nasipana samo kamenjem)?		1.5.1. Izradite površinu parkirališnog mjesta od materijala koji ne otežava kretanje. 1.5.2. Izmijenite materijal na površini parkirališta.	<input type="checkbox"/> <input type="checkbox"/>
1.6. Jesu li pristupačna parkirališna mjesta za osobe s invaliditetom najbliža pristupačnom ulazu u zgradu?		1.6.1. Preuredite parkiralište ponovnim iscrtavanjem parkirališnih mjesta. 1.6.2. Promijenite raspored parkirališnih mjesta.	<input type="checkbox"/> <input type="checkbox"/>
1.7. Jesu li pristupačna parkirališna mjesta obilježena oznakom pristupačnosti?		1.7.1. Postavite oznake na mjesto na kojem neće biti zaklonjene.	<input type="checkbox"/>
1.8. Postoje li mjesta za parkiranje kombi-vozila koja prevoze osobe s invaliditetom?		1.8.1. Osigurajte mjesta za parkiranje kombi-vozila koja prevoze osobe s invaliditetom. 1.8.2. Osigurajte mjesta za kratkotrajno zadržavanje kombi-vozila koja prevoze osobe s invaliditetom. 1.8.3. Postavite oznake na mjesta na kojima neće biti zaklonjene.	<input type="checkbox"/> <input type="checkbox"/> <input type="checkbox"/>
1.9. Postoji li procedura kojom se osigurava da se pristupačnim parkirališnim mjestima služe samo oni kojima je to potrebno?		1.9.1. Uvedite pravilo periodičnog provjeravanja parkiraju li se na pristupačna mjesta vozači koji to ne bi smjeli te osigurajte prijavljivanje prekršitelja.	<input type="checkbox"/>
<b>Ukupni rezultat za potpodručje Parkirališna mjesta</b>			

\* Podpodručja i pitanja označena zvjezdicama izuzetci su prilikom ocjenjivanja.

<b>2. PRILAZ</b>			
<b>Pitanja</b>	<b>Ocjena</b>	<b>Rješenja</b>	<b>Mogućnosti</b>
2.1. Jesu li pristupni prolazi sastavni dio pristupačnog područja kretanja do pristupačnog ulaza u zgradu?		2.1.1. Osigurajte pristupne prolaze. 2.1.2. Osigurajte pristupačno područje za kretanje.	<input type="checkbox"/> <input type="checkbox"/>
2.2. Je li pločnik uzdignut u odnosu na kolnik rubnjakom visine najmanje 3 cm ili razdvojen tipskim elementom, a kada je u razini kolnika, je li razdvojen ogradom?		2.2.1. Uzdignite pločnik. 2.2.2. Odvojite pločnik od kolnika tipskim elementom. 2.2.3. Odvojite pločnik u istoj razini s kolnikom ogradom.	<input type="checkbox"/> <input type="checkbox"/> <input type="checkbox"/>
2.3. Je li pločnik odvojen od kolnika zaštićenom ogradom visine 90 cm ako se nalazi u području pojačana pješačkog prometa?		2.3.1. Odvojite pločnik od prometnice ogradom. 2.3.2. Prilagodite visinu ograde.	<input type="checkbox"/> <input type="checkbox"/>
2.4. Imaju li pločnici na prijelazu s razine kolnika ukošene rubnjake?		2.4.1. Izvedite ukošeni rubnjak. 2.4.2. Izvedite rampu uz rubnjak.	<input type="checkbox"/> <input type="checkbox"/>
2.5. Je li pločnik povezan s ostalim pješačkim površinama bez prepreka?		2.5.1. Uklonite prepreke. 2.5.2. Izvedite elemente za svladavanje visinskih razlika.	<input type="checkbox"/> <input type="checkbox"/>
<b>Ukupni rezultat za potpodručje Prilaz</b>			

<b>3. PODRUČJE ZA KRETANJE</b>			
<b>Pitanja</b>	<b>Ocjena</b>	<b>Rješenja</b>	<b>Mogućnosti</b>
3.1. Nalazi li se područje za kretanje, u pravilu, u istoj razini?*		3.1.1. Izvedite područje za kretanje u istoj razini. 3.1.2. Osigurajte rampu. 3.1.3. Osigurajte dizalo.	<input type="checkbox"/> <input type="checkbox"/> <input type="checkbox"/>

	3.1.4. Osigurajte vertikalno podiznu platformu.	<input type="checkbox"/>
	3.1.5. Osigurajte koso podiznu sklopivu platformu.	<input type="checkbox"/>
3.2. Jesu li površine za kretanje koje nisu u istoj razini međusobno povezane elementima pristupačnosti za svladavanje visinskih razlika?*	3.2.1. Izvedite rampu. 3.2.2. Osigurajte dizalo. 3.2.3. Osigurajte vertikalno podiznu platformu. 3.2.4. Osigurajte koso podiznu sklopivu platformu.	<input type="checkbox"/> <input type="checkbox"/> <input type="checkbox"/> <input type="checkbox"/>
3.3. Je li područje za kretanje dovoljno široko? <i>Napomena: Unutarnji prostor treba imati širinu najmanje 120 cm osim ulaznog prostora (150×150 cm), a javna pješačka površina mora biti široka najmanje 150 cm.</i>	3.3.1. Proširite područje kretanja. 3.3.2. Promijenite raspored inventara.	<input type="checkbox"/> <input type="checkbox"/>
3.4. Je li područje za kretanje stabilno, čvrsto, zaštićeno i protuklizno?	3.4.1. Učvrstite ga. 3.4.2. Protuklizno obradite površinu. 3.4.3. Izvedite rukohvate. 3.4.4. Vizualno kontrastno obradite površinu. 3.4.5. Izvedite zaštitne ograde.	<input type="checkbox"/> <input type="checkbox"/> <input type="checkbox"/> <input type="checkbox"/> <input type="checkbox"/>
3.5. Je li sva instalacijska i druga oprema šira od 10 cm ugrađena i/ili postavljena u niše u zidu?	3.5.1. Ugradite i/ili postavite opremu u niše u zidu.	<input type="checkbox"/>
3.6. Mogu li osobe s oštećenjima vida koje se služe bijelim štapom otkriti većinu izbočenih prepreka koje im se nalaze na putu?	3.6.1. Omogućite otkrivanje većine prepreka.	<input type="checkbox"/>
<b>Ukupni rezultat za potpodručje Područje za kretanje</b>		

\* Podpodručja i pitanja označena zvjezdicama izuzetci su prilikom ocjenjivanja.

4. ULAZNI PROSTOR		Ocjena	Rješenja	Mogućnosti
Pitanja				
4.1. Ako na glavnom ulazu postoji stubište, postoji li također i rampa ili podizna platforma ili pak alternativni pristupačni ulaz? <i>Napomena: Ne koristite ulaz za osoblje kao pristupačni ulaz osim ako ne postoji druga mogućnost.</i>		4.1.1. Ako nije moguće glavni ulaz učiniti pristupačnim, osmislite dostojan alternativni pristupačni ulaz. 4.1.2. Izvedite element/e za svladavanje visinskih razlika.	<input type="checkbox"/> <input type="checkbox"/>	
4.2. Može li se alternativni pristupačni ulaz koristiti samostalno?		4.2.1. Uklonite, koliko god je moguće, potrebu za asistencijom.	<input type="checkbox"/>	
4.3. Jesu li jednokrilna vrata širine svijetlog otvora najmanje 110/210 cm ili dvokrilna vrata širine svijetlog otvora najmanje 2 × 90/210 cm?		4.3.1. Povećajte širinu svijetlog otvora vrata.	<input type="checkbox"/>	
4.4. Jesu li glavna ulazna vrata rotacijska, uz njih i zaokretna ili klizna vrata širine svijetlog otvora najmanje 90 cm?		4.4.1. Povećajte širinu svijetlog otvora vrata. 4.4.2. Uz rotacijska vrata osigurajte zaokretna ili klizna vrata.	<input type="checkbox"/> <input type="checkbox"/>	
4.5. Je li na glavnim kliznim ulaznim vratima svijetli otvor od najmanje 90/210 cm?		4.5.1. Povećajte širinu svijetlog otvora vrata.	<input type="checkbox"/>	
4.6. Nalaze li se uočljive oznake na visini od 90 do 160 cm na ulaznim vratima i pregradnim stjenkama ulaznog prostora izrađenim od staklenih ploha površine veće od 1,5 m <sup>2</sup> ?		4.6.1. Istaknite oznake. 4.6.2. Izvedite oznake na nižoj razini. 4.6.3. Izvedite oznake na višoj razini.	<input type="checkbox"/> <input type="checkbox"/> <input type="checkbox"/>	
4.7. Postoji li oznaka smjera otvaranja vrata?		4.7.1. Postavite oznaku smjera otvaranja vrata.	<input type="checkbox"/>	
4.8. Je li kvaka pristupačna i postavljena na visinu od 90 cm?		4.8.1. Prilagodite kvaku. 4.8.2. Zamijenite je pristupačnom kvakom.	<input type="checkbox"/> <input type="checkbox"/>	



	4.8.3. Postavite je na zadanu visinu.	<input type="checkbox"/>
4.9. Mogu li se vrata otvoriti stisnutom šakom?	4.9.1. Opremite kvaku dodatnom polugom. 4.9.2. Zamijenite nepristupačnu kvaku u obliku kugle kvakom na principu poluge.	<input type="checkbox"/> <input type="checkbox"/>
4.10. Mogu li se vrata otvoriti bez prevelike sile (za unutarnja vrata sila ne smije biti veća od 22 N)?	4.10.1. Prilagodite mehanizme za otvaranje vrata i nauljite šarke. 4.10.2. Ugradite automatsko otvaranje vrata ili otvaranje uz pomoć prekidača. 4.10.3. Ugradite laganija vrata.	<input type="checkbox"/> <input type="checkbox"/> <input type="checkbox"/>
4.11. Ako vrata imaju mehanizam za zatvaranje, treba li im najmanje 3 sekunde da se zatvore?	4.11.1. Prilagodite mehanizam za zatvaranje vrata. 4.11.2. Osigurajte vremensku zadržku pri zatvaranju vrata.	<input type="checkbox"/> <input type="checkbox"/>
4.12. Jesu li vrata na komunikaciji izvedena bez praga?	4.12.1. Izvedite prag na nižoj razini. 4.12.2. Izvedite vrata na komunikaciji bez praga.	<input type="checkbox"/> <input type="checkbox"/>
4.13. Jesu li ulazna vrata koja s komunikacija vode u druge prostore i prostorije i sl. izvedena s pragom koji nije viši od 2 cm?	4.13.1. Izvedite prag na nižoj razini. 4.13.2. Izvedite vrata bez praga.	<input type="checkbox"/> <input type="checkbox"/>
4.14. Jesu li strugači i otirači izvedeni od materijala koji nije savitljiv ili jesu li ugrađeni u razinu poda?	4.14.1. Pričvrstite rubove strugača i otirača za podlogu. 4.14.2. Ugradite nesavitljive strugače i otirače.	<input type="checkbox"/> <input type="checkbox"/>
4.15. Postoji li razmak između ograda od najmanje 90 cm na mjestima gdje se ogradama usmjerava kretanje?	4.15.1. Osigurajte razmak. 4.15.2. Povećajte razmak između ograda.	<input type="checkbox"/> <input type="checkbox"/>
4.16. Postoji li slobodni prostor za okretanje osoba koje se	4.16.1. Izvedite prostor za manevriranje. 4.16.2. Proširite prostor za manevriranje.	<input type="checkbox"/> <input type="checkbox"/>

kreću pomoću invalidskih kolica najmanje površine kruga promjera 150 cm?	4.16.3. Promijenite raspored inventara.	<input type="checkbox"/>
4.17. Postoji li prostor za kretanje oko pokućstva širine najmanje 120 cm?	4.17.1. Izvedite prostor za kretanje. 4.17.2. Proširite prostor za kretanje. 4.17.3. Promijenite raspored inventara.	<input type="checkbox"/> <input type="checkbox"/> <input type="checkbox"/>
4.18. Je li kod usmjeravajućeg ulaza osiguran i prolaz sa zaokretnom ogradom svijetle širine najmanje 90 cm?	4.18.1. Osigurajte prolaz s mogućnošću zaokreta. 4.18.2. Proširite svijetlu širinu zaokreta.	<input type="checkbox"/> <input type="checkbox"/>
4.19. Je li razina osvjetljenja najmanje 200 luksa?	4.19.1. Osigurajte osvjetljenje od 200 luksa.	<input type="checkbox"/>
4.20. Postoji li odgovarajuća električna instalacija na primjerenj visini? <i>Napomena: Parlafon treba biti postavljen na visinu od 120 cm sa svjetlosnom oznakom. Prekidači za svjetlo i zvonce trebaju biti postavljeni na visini u rasponu od 90 do 120 cm. Izvodna ploča za električnu instalaciju treba biti postavljena tako da joj je gornji rub na visini u rasponu od 90 do 120 cm.</i>	4.20.1. Ugradite odgovarajuće električne instalacije na primjerenj visini. 4.20.2. Izvedite električnu instalaciju na nižoj razini. 4.20.3. Izvedite električnu instalaciju na višoj razini.	<input type="checkbox"/> <input type="checkbox"/> <input type="checkbox"/>
4.21. Postoji li vjetrobran duljine 240 cm?	4.21.1. Ugradite vjetrobran. 4.21.2. Proširite duljinu vjetrobrana.	<input type="checkbox"/> <input type="checkbox"/>
4.22. Postoje li oznake pristupačnog ulaznog prostora?	4.22.1. Postavite oznake na mjesto na kojem neće biti zaklonjene.	<input type="checkbox"/>
4.23. Imaju li svi nepristupačni ulazi oznake koje upućuju na najbliži pristupačni ulaz?	4.23.1. Postavite oznake prije nepristupačnih ulaza. 4.23.2. Postavite oznake koje upućuju na pristupačne ulaze.	<input type="checkbox"/> <input type="checkbox"/>
<b>Ukupni rezultat za potpodručje Ulazni prostor</b>		

## B. PRISTUP USLUGAMA

1. VODORAVNO KRETANJE	Ocjena	Rješenja	Mogućnosti
Pitanja			
1.1. Omogućava li pristupačni ulaz izravan pristup glavnoj etaži, hodniku ili dizalu?		1.1.1. Osigurajte elemente za svladavanje visinskih razlika. 1.1.2. Učinite neki drugi ulaz pristupačnim.	<input type="checkbox"/> <input type="checkbox"/>
1.2. Nalaze li se svi javni prostori na pristupačnom području za kretanje?		1.2.1. Omogućite pristup svim javnim prostorima.	<input type="checkbox"/>
1.3. Je li širina područja za kretanje u unutarnjem prostoru najmanje 120 cm?		1.3.1. Proširite područje za kretanje. 1.3.2. Promijenite raspored inventara.	<input type="checkbox"/> <input type="checkbox"/>
1.4. Ako postoji sag, je li debljine do 1,27 cm?*		1.4.1. Uklonite sag. 1.4.2. Zamijenite sag.	<input type="checkbox"/> <input type="checkbox"/>
1.5. Postoji li slobodni prostor za okretanje osoba koje se kreću pomoću invalidskih kolica najmanje površine kruga promjera 150 cm?		1.5.1. Izvedite prostor za manevriranje. 1.5.2. Proširite prostor za manevriranje.	<input type="checkbox"/> <input type="checkbox"/>
1.6. Postoje li oznake pristupačnog prostora?		1.6.1. Postavite oznake na mjesto na kojem neće biti zaklonjene.	<input type="checkbox"/>
<b>Ukupni rezultat za potpodručje Vodoravno kretanje</b>			

2. UNUTARNJA VRATA	Ocjena	Rješenja	Mogućnosti
Pitanja			
2.1. Imaju li unutarnja vrata širinu svijetlog otvora najmanje 80 cm?		2.1.1. Povećajte širinu svijetlog otvora vrata.	<input type="checkbox"/>
2.2. Jesu li pragovi zaobljeni i ne viši od 2 cm?		2.2.1. Izvedite pragove na nižoj razini. 2.2.2. Zaoblite pragove.	<input type="checkbox"/> <input type="checkbox"/>
2.3. Postoji li oznaka smjera otvaranja vrata?		2.3.1. Postavite oznake smjera otvaranja vrata.	<input type="checkbox"/>
2.4. Nalaze li se uočljive oznake na visini u rasponu od 90 do 160 cm na vratima i pregradnim stjenkama izrađenim od staklenih ploha površine veće od 1,5 m <sup>2</sup> , bez prečki?*		2.4.1. Istaknite oznake. 2.4.2. Izvedite oznake na nižoj razini. 2.4.3. Izvedite oznake na višoj razini.	<input type="checkbox"/> <input type="checkbox"/> <input type="checkbox"/>
2.5. Je li kvaka pristupačna i postavljena na visinu od 90 cm?*		2.5.1. Prilagodite kvaku. 2.5.2. Zamijenite je pristupačnom kvakom. 2.5.3. Postavite je na zadanu visinu.	<input type="checkbox"/> <input type="checkbox"/> <input type="checkbox"/>
2.6. Mogu li se vrata otvoriti bez prevelike sile (za unutarnja vrata sila ne smije biti veća od 22 N)?*		2.6.1. Prilagodite mehanizme za otvaranje vrata i nauljite šarke. 2.6.2. Ugradite automatsko otvaranje vrata ili otvaranje uz pomoć gumba. 2.6.3. Ugradite laganija vrata.	<input type="checkbox"/> <input type="checkbox"/> <input type="checkbox"/>
2.7. Ako vrata imaju mehanizam za zatvaranje, treba li im najmanje 3 sekunde da se zatvore?*		2.7.1. Prilagodite mehanizam za zatvaranje vrata. 2.7.2. Osigurajte vremensku zadržku pri zatvaranju vrata.	<input type="checkbox"/> <input type="checkbox"/>
2.8. Ostavlja li ulazni prostor dovoljno manevarskog prostora za osobu koja se kreće pomoću invalidskih kolica?		2.8.1. Promijenite raspored inventara. 2.8.2. Osigurajte prostor za manevriranje.	<input type="checkbox"/> <input type="checkbox"/>
<b>Ukupni rezultat za potpodručje Unutarnja vrata</b>			

3. PROSTORIJE	Ocjena	Rješenja	Mogućnosti
Pitanja			
3.1. Je li širina hodnika najmanje 150 cm?		3.1.1. Proširite hodnik. 3.1.2. Promijenite raspored inventara.	<input type="checkbox"/> <input type="checkbox"/>
3.2. Postoji li slobodni prostor za okretanje osoba koje se kreću pomoću invalidskih kolica najmanje površine kruga promjera 150 cm?		3.2.1. Osigurajte prostor za manevriranje. 3.2.2. Povećajte prostor. 3.2.3. Promijenite raspored inventara.	<input type="checkbox"/> <input type="checkbox"/> <input type="checkbox"/>
3.3. Je li prostor za kretanje oko pokućstva širine najmanje 120 cm?		3.3.1. Osigurajte prostor za kretanje. 3.3.2. Povećajte prostor. 3.3.3. Promijenite raspored inventara.	<input type="checkbox"/> <input type="checkbox"/> <input type="checkbox"/>
3.4. Ako postoji sag, je li debljine do 1,27 cm?*		3.4.1. Uklonite sag. 3.4.2. Zamijenite sag.	<input type="checkbox"/> <input type="checkbox"/>
3.5. Je li sag gusto satkan, s kratkim dlakama i dobro pričvršćen za podlogu?*		3.5.1. Pričvrstite rubove saga sa svih strana za podlogu. 3.5.2. Uklonite ili zamijenite sag.	<input type="checkbox"/> <input type="checkbox"/>
3.6. Na području za kretanje kroz javne prostore, je li većina prepreka prepoznatljiva na dodir bijelog štapa?		3.6.1. Uklonite prepreke. 3.6.2. Izvedite taktilne indikatore. 3.6.3. Ispod prepreka postavite pokućstvo, biljke u tegli ili druge predmete koji su prepoznatljiviji na dodir bijelog štapa.	<input type="checkbox"/> <input type="checkbox"/> <input type="checkbox"/>
3.7. Jesu li ulazna vrata učionice i radnog prostora širine svijetlog otvora najmanje 90 cm, a sobe najmanje 80 cm i imaju li pristupačnu kvaku? <i>Napomena: Kvae na vratima trebaju biti primjereno oblikovane te postavljene na visinu od 90 cm u slučaju vrata.</i>		3.7.1. Proširite širinu svijetlog otvora vrata. 3.7.2. Osigurajte pristupačne kvake na vratima.	<input type="checkbox"/> <input type="checkbox"/>
3.8. Postoje li odgovarajuće električne instalacije?		3.8.1. Ugradite odgovarajuće električne instalacije na primjerenoj visini.	<input type="checkbox"/>

<i>Napomena: Prekidači za svjetlo i utičnice trebaju biti postavljeni na visini u rasponu od 90 do 120 cm.</i>	3.8.2. Izvedite električnu instalaciju na nižoj razini. 3.8.3. Izvedite električnu instalaciju na višoj razini.	<input type="checkbox"/> <input type="checkbox"/>
3.9. Postoji li oznaka pristupačnog prostora?	3.9.1. Postavite oznake na mjesto na kojem neće biti zaklonjene.	<input type="checkbox"/>
<b>Ukupni rezultat za potpodručje Prostorije</b>		

## C. OKOMITO KRETANJE

1. ELEMENTI ZA SAVLADAVANJE VISINSKIH RAZLIKA*	Ocjena	Rješenja	Mogućnosti
Pitanja			
1.1. Postoje li rampe, podizne platforme ili dizala do svih etaža?*		1.1.1. Ugradite rampe ili podizne platforme. 1.1.2. Modificirajte postojeća dizala. 1.1.3. Premjestite „robu“ u pristupačne prostorije.	<input type="checkbox"/> <input type="checkbox"/> <input type="checkbox"/>
1.2. Na svakoj etaži, ako postoje stube između ulaza i/ili dizala i bitnih javnih prostora, postoji li alternativno pristupačno područje kretanja?*		1.2.1. Izvedite alternativno pristupačno područje kretanja. 1.2.2. Postavite jasne oznake koje će upućivati na pristupačno područje kretanja. 1.2.3. Ugradite elemente za svladavanje visinskih razlika.	<input type="checkbox"/> <input type="checkbox"/> <input type="checkbox"/>
1.3. Je li prostor obilježen oznakom pristupačnosti?*		1.3.1. Postavite oznake na mjesto na kojem neće biti zaklonjene.	<input type="checkbox"/>
<b>Ukupni rezultat za potpodručje Elementi za svladavanje visinskih razlika</b>			

2. STUBIŠTE*	Ocjena	Rješenja	Mogućnosti
Pitanja			
2.1. Je li visina stube najviše 15 cm?		2.1.1. Snizite visinu stube. 2.1.2. Prilagodite visinu stube.	<input type="checkbox"/> <input type="checkbox"/>
2.2. Je li širina nastupne plohe stube najmanje 33 cm?		2.2.1. Produžite širinu nastupne plohe stube. 2.2.2. Prilagodite širinu nastupne plohe stube.	<input type="checkbox"/> <input type="checkbox"/>
2.3. Je li svijetla širina stubišnog kraka u unutarnjem prostoru najmanje 110 cm, a u vanjskom prostoru najmanje 120 cm?		2.3.1. Proširite svijetlu širinu stubišnog kraka. 2.3.2. Prilagodite svjetlu širinu stubišnog kraka.	<input type="checkbox"/> <input type="checkbox"/>

<p>2.4. Je li rub nastupne plohe stube protuklizno i vizualno kontrastno obrađen u širini od najmanje 2 cm?</p>	<p>2.4.1. Protuklizno obradite nastupnu plohu stube.  2.4.2. Izvedite vizualno kontrastno obrađenu nastupnu plohu stube.  2.4.3. Proširite obrađeni rub.</p>	<p><input type="checkbox"/> <input type="checkbox"/> <input type="checkbox"/></p>
<p>2.5. Jesu li rukohvati na zaštitnoj ogradi stubišta izvedeni u kontinuitetu cijelom dužinom stubišta?</p>	<p>2.5.1. Izvedite rukohvate na zaštitnoj ogradi u kontinuitetu cijelom dužinom stubišta.</p>	<p><input type="checkbox"/></p>
<p>2.6. Jesu li rukohvati na početku i kraju stubišta produženi u odnosu na nastupnu plohu stube za 30 cm i zaobljena završetka?</p>	<p>2.6.1. Produžite rukohvate na početku i kraju u odnosu na nastupnu plohu.  2.6.2. Zaobljite završetke rukohvata.</p>	<p><input type="checkbox"/> <input type="checkbox"/></p>
<p>2.7. Jesu li rukohvati na ogradi stubišta izvedeni na način da se mogu obuhvatiti dlanom?</p>	<p>2.7.1. Izvedite rukohvate tako da se mogu obuhvatiti dlanom.</p>	<p><input type="checkbox"/></p>
<p>2.8. Jesu li rukohvati na ogradi stubišta u vanjskom prostoru izvedeni od materijala koji nije osjetljiv na termičke promjene?*</p>	<p>2.8.1. Izvedite rukohvate od materijala koji nije osjetljiv na termičke promjene.</p>	<p><input type="checkbox"/></p>
<p>2.9. Je li stubišni krak širine 250 cm ili više izveden sa središnjim rukohvatom?*</p>	<p>2.9.1. Izvedite središnji rukohvat.  2.9.2. Smanjite svjetlu širinu stubišnog kraka.</p>	<p><input type="checkbox"/> <input type="checkbox"/></p>
<p>2.10. Je li prostor ispod početnoga stubišnog kraka ograđen ogradom visine 70 cm do mjesta gdje je visina podgleda stubišnog kraka 210 cm ili je li pod ispod stubišnog kraka deniveliran podizanjem za najmanje 3 cm do mjesta gdje je visina podgleda stubišnog kraka 210 cm?*</p>	<p>2.10.1. Izvedite ogradu ispod stubišnog kraka.  2.10.2. Deniveliranjem podignite pod ispod stubišnog kraka.</p>	<p><input type="checkbox"/> <input type="checkbox"/></p>



2.11. Je li ograda s ispunom od stakla uočljivo obilježena?*	2.11.1. Uočljivo obilježite ogradu s ispunom od stakla.	<input type="checkbox"/>
2.12. Postoje li oznake pristupačnog stubišta?	2.12.1. Postavite oznake na mjesto na kojem neće biti zaklonjene.	<input type="checkbox"/>
<b>Ukupni rezultat za potpodručje Stubište</b>		

<b>3. RAMPE*</b>	<b>Ocjena</b>	<b>Rješenja</b>	<b>Mogućnosti</b>
<b>Pitanja</b>			
3.1. Je li nagib rampe manji od 1:20 (5%)? <i>Napomena: Iznimno, za visinsku razliku do uključivo 76 cm, dopušteni nagib smije biti do uključivo 1:12 (8,3%).</i>		3.1.1. Produljite rampu kako bi se smanjio nagib. 3.1.2. Premjestite rampu. 3.1.3. Ako je raspoloživ prostor ograničen, rampa može biti izvedena u dva kraka s odmorišnim podestom.	<input type="checkbox"/> <input type="checkbox"/> <input type="checkbox"/>
3.2. Je li svijetla širina rampe najmanje 120 cm u vanjskom prostoru, odnosno najmanje 90 cm u unutarnjem prostoru?		3.2.1. Proširite svijetlu širinu rampe. 3.2.2. Premjestite rampu.	<input type="checkbox"/> <input type="checkbox"/>
3.3. Postoji li odmorišni podest najmanje dužine 150 cm na svakih 6 m dužine rampe?*		3.3.1. Preinačite rampu. 3.3.2. Produljite rampu.	<input type="checkbox"/> <input type="checkbox"/>
3.4. Je li površina čvrsta i protuklizno obrađena?		3.4.1. Učvrstite površinu. 3.4.2. Protuklizno obradite površinu.	<input type="checkbox"/> <input type="checkbox"/>
3.5. Je li ograda izvedena s rukohvatima na nezaštićenim dijelovima?		3.5.1. Izvedite rukohvate na nezaštićenim dijelovima.	<input type="checkbox"/>
3.6. Je li ograda s ispunom od stakla uočljivo obilježena?*		3.6.1. Uočljivo obilježite ogradu s ispunom od stakla.	<input type="checkbox"/>
3.7. Jesu li rukohvati postavljeni na dvije visine – 60 i 90 cm – i produženi u odnosu na		3.7.1. Izvedite rukohvate. 3.7.2. Izvedite rukohvate na nižoj razini. 3.7.3. Izvedite rukohvate na višoj razini.	<input type="checkbox"/> <input type="checkbox"/> <input type="checkbox"/>

nastupnu plohu rampe za 30 cm, sa zaobljenim završetkom?	3.7.4. Postavite rukohvate. 3.7.5. Produžite rukohvate. 3.7.6. Zaoblite završetke rukohvata. 3.7.7. Produžite rukohvate 30 cm u odnosu na nastupnu plohu i zaoblite završetke.	<input type="checkbox"/> <input type="checkbox"/> <input type="checkbox"/> <input type="checkbox"/>
3.8. Jesu li rukohvati promjera 4 cm oblikovani na način da se mogu obuhvatiti dlanom?	3.8.1. Preinačite rukohvate. 3.8.2. Ergonomski ih oblikujte.	<input type="checkbox"/> <input type="checkbox"/>
3.9. Jesu li rukohvati na ogradi rampe u vanjskom prostoru izvedeni od materijala koji nije osjetljiv na termičke promjene?*	3.9.1. U vanjskom prostoru osigurajte rukohvate koji nisu osjetljivi na termičke promjene.	<input type="checkbox"/>
3.10. Jesu li pristupačne rampe obilježene oznakom pristupačnosti?	3.10.1. Postavite oznake na mjesto na kojem neće biti zaklonjene.	<input type="checkbox"/>
<b>Ukupni rezultat za potpodručje Rampe</b>		

<b>4. DIZALA*</b>	<b>Ocjena</b>	<b>Rješenja</b>	<b>Mogućnosti</b>
<b>Pitanja</b>			
4.1. Jesu li unutarnje dimenzije dizala najmanje 110 × 140 cm?		4.1.1. Povećajte unutarnje dimenzije dizala. 4.1.2. Ugradite novo dizalo. 4.1.3. Ugradite panoramsko dizalo.	<input type="checkbox"/> <input type="checkbox"/> <input type="checkbox"/>
4.2. Jesu li vrata širine svijetlog otvora najmanje 90 cm?		4.2.1. Povećajte širinu svijetlog otvora vrata.	<input type="checkbox"/>
4.3. Postoji li oznaka smjera otvaranja vrata dizala?		4.3.1. Postavite oznake smjera otvaranja vrata dizala.	<input type="checkbox"/>
4.4. Je li pozivna i upravljačka ploča postavljena na visini u rasponu od 90 do 120 cm?		4.4.1. Izvedite pozivnu i upravljačku ploču na nižoj razini. 4.4.2. Izvedite pozivnu i upravljačku ploču na višoj razini.	<input type="checkbox"/> <input type="checkbox"/>

4.5. Sadrži li pozivna i upravljačka ploča kontrastno izvedene tipke s reljefno prepoznatljivim brojevima etaža i druge informacije na brajici?	4.5.1. Pozivnu i upravljačku ploču kontrastno izvedite. 4.5.2. Izvedite reljefno prepoznatljive brojeve etaža i druge informacije na brajici.	<input type="checkbox"/> <input type="checkbox"/>
4.6. Postoji li rukohvat u dizalu na visini od 90 cm?	4.6.1. Postavite rukohvat u dizalu. 4.6.2. Izvedite rukohvat na nižoj razini. 4.6.3. Izvedite rukohvat na višoj razini.	<input type="checkbox"/> <input type="checkbox"/> <input type="checkbox"/>
4.7. Postoji li vizualno-svjetlosna i zvučna najava katova?	4.7.1. Omogućite vizualno-svjetlosnu i zvučnu najavu katova.	<input type="checkbox"/>
4.8. Ako postoji interfon za slučaj opasnosti ili zastoja, je li njime moguće komunicirati bez korištenja glasa?	4.8.1. Osigurajte interfon u dizalu. 4.8.2. Prilagodite sustav komunikacije.	<input type="checkbox"/> <input type="checkbox"/>
4.9. Je li interfon označen brajicom i reljefno izvedenim slovima?	4.9.1. Dodajte brajicu na interfon. 4.9.2. Reljefno izvedite slova.	<input type="checkbox"/> <input type="checkbox"/>
4.10. Postoji li govorna najava katova?	4.10.1. Omogućite govornu najavu katova.	<input type="checkbox"/>
4.11. Je li prostor obilježen oznakom pristupačnosti?	4.11.1. Postavite oznake na mjesto na kojem neće biti zaklonjene.	<input type="checkbox"/>
<b>Ukupni rezultat za potpodručje Dizala</b>		

<b>5. KOSO PODIZNA SKLOPIVA PLATFORMA</b>	<b>Ocjena</b>	<b>Rješenja</b>	<b>Mogućnosti</b>
<b>Pitanja</b>			
5.1. Je li koso podizna sklopiva platforma postavljena na bočnom stubišnom zidu ili stubišnoj ogradi koja vodi dužinom cijelog stubišta?		5.1.1. Postavite koso podiznu sklopivu platformu na bočno stubište zida ili stubišnu ogradu. 5.1.2. Izvedite vođenje dužinom cijelog stubišta.	<input type="checkbox"/> <input type="checkbox"/>

5.2. Je li nastupna ploha platforme veličine najmanje 90 × 100 cm?		5.2.1. Proširite nastupnu plohu platforme.	<input type="checkbox"/>
5.3. Postoji li bočno podno preklopna zaštita visine 20 cm i preklopni zaštitni rukohvat?		5.3.1. Izvedite bočno podnu preklopnu zaštitu. 5.3.2. Izvedite zaštitu na višoj razini. 5.3.3. Izvedite zaštitu na nižoj razini. 5.3.4. Izvedite preklopne zaštitne rukohvate.	<input type="checkbox"/> <input type="checkbox"/> <input type="checkbox"/> <input type="checkbox"/>
5.4. Postoji li slobodan prostor površine 77 × 120 cm koji omogućava osobi koja se kreće uz pomoć invalidskih kolica da se približi kako bi dohvatila upravljačke elemente i poslužila se podiznom platformom?		5.4.1. Promijenite raspored inventara. 5.4.2. Omogućite prilaz upravljačkim elementima.	<input type="checkbox"/> <input type="checkbox"/>
5.5. Je li kontrolna ploča postavljena na visini od 90 do 120 cm?		5.5.1. Izvedite kontrolnu ploču na nižoj razini. 5.5.2. Izvedite kontrolnu ploču na višoj razini.	<input type="checkbox"/> <input type="checkbox"/>
5.6. Je li se moguće služiti koso podiznom sklopivom platformom bez asistencije?		5.6.1. Na svakoj razini postavite jasne upute. 5.6.2. Osigurajte samostalnu upotrebu.	<input type="checkbox"/> <input type="checkbox"/>
5.7. Ako nije moguće samostalno korištenje koso podizne sklopive platforme, postoji li prekidač za poziv?*		5.7.1. Ugradite prekidač za poziv.	<input type="checkbox"/>
5.8. Postoje li oznake pristupačnosti?		5.8.1. Postavite oznake na mjesto na kojem neće biti zaklonjene.	<input type="checkbox"/>
<b>Ukupni rezultat za potpodručje Koso podizna sklopiva platforma</b>			

6. VERTIKALNO PODIZNA PLATFORMA*	Ocjena	Rješenja	Mogućnosti
Pitanja			
6.1. Je li nastupna ploha platforme veličine najmanje 110 × 140 cm?		6.1.1. Proširite nastupnu plohu platforme.	<input type="checkbox"/>
6.2. Jesu li bočne stranice platforme zatvorene do visine od 120 cm?		6.2.1. Osigurajte bočne stranice platforme. 6.2.2. Izvedite bočne stranice platforme na višoj razini. 6.2.3. Izvedite bočne stranice platforme na nižoj razini.	<input type="checkbox"/> <input type="checkbox"/> <input type="checkbox"/>
6.3. Jesu li ulazna vrata širine svijetlog otvora najmanje 90 cm koja se otvaraju klizno ili zaokretno prema van?		6.3.1. Proširite širinu svijetlog otvora vrata. 6.3.2. Postavite oznake smjera otvaranja vrata.	<input type="checkbox"/> <input type="checkbox"/>
6.4. Postoji li slobodan prostor površine 77 × 120 cm koji osobi koja se kreće uz pomoć invalidskih kolica omogućava da se približi kako bi dohvatila upravljačke elemente i poslužila se podiznom platformom?		6.4.1. Promijenite raspored inventara. 6.4.2. Omogućite prilaz upravljačkim elementima.	<input type="checkbox"/> <input type="checkbox"/>
6.5. Je li kontrolna ploča postavljena na visini od 90 do 120 cm?		6.5.1. Izvedite kontrolnu ploču na nižoj razini. 6.5.2. Izvedite kontrolnu ploču na višoj razini.	<input type="checkbox"/> <input type="checkbox"/>
6.6. Je li moguće služiti se vertikalno podiznom platformom bez asistencije?		6.6.1. Na svakoj razini postavite jasne upute. 6.6.2. Osigurajte samostalnu upotrebu.	<input type="checkbox"/> <input type="checkbox"/>
6.7. Ako nije moguće samostalno korištenje vertikalno podizne platforme, postoji li prekidač za poziv?*		6.7.1. Ugradite prekidač za poziv.	<input type="checkbox"/>
6.8. Postoje li oznake pristupačnosti?		6.8.1. Postavite oznake na mjesto na kojem neće biti zaklonjene.	<input type="checkbox"/>
<b>Ukupni rezultat za potpodručje Vertikalno podizna platforma</b>			

## D. PRISTUP INFORMACIJAMA

<b>1. ORIJENTACIJSKI PLAN</b>	<b>Ocjena</b>	<b>Rješenja</b>	<b>Mogućnosti</b>
<b>Pitanja</b>			
1.1. Je li orijentacijski plan postavljen uz ulaz u građevinu?		1.1.1. Postavite orijentacijski plan uz ulaz u građevinu.	<input type="checkbox"/>
1.2. Nalazi li se orijentacijski plan horizontalno ili približno horizontalno na visini od najviše 90 cm, odnosno vertikalno ili približno vertikalno s gornjim rubom na visini od najviše 180 cm?		1.2.1. Postavite orijentacijski plan horizontalno. 1.2.2. Prilagodite horizontalno i vertikalno visinu orijentacijskog plana.	<input type="checkbox"/> <input type="checkbox"/>
1.3. Je li orijentacijski plan za kretanje u građevini reljefno izrađen?		1.3.1. Izradite orijentacijski plan reljefno.	<input type="checkbox"/>
1.4. Sadrži li orijentacijski plan informacije na brajici?		1.4.1. Dodajte informacije na brajici.	<input type="checkbox"/>
1.5. Je li orijentacijski plan obilježen oznakom pristupačnosti?		1.5.1. Postavite oznake na mjesto na kojem neće biti zaklonjene.	<input type="checkbox"/>
<b>Ukupni rezultat za potpodručje Orijetacijski plan</b>			

<b>2. TAKTILNA POVRŠINA</b>	<b>Ocjena</b>	<b>Rješenja</b>	<b>Mogućnosti</b>
<b>Pitanja</b>			
2.1. Postoji li taktilna crta vođenja širine najmanje 40 cm s užljebljenjima u smjeru vođenja?		2.1.1. Postavite taktilnu crtu vođenja. 2.1.2. Izvedite užljebljenja u smjeru vođenja.	<input type="checkbox"/> <input type="checkbox"/>

2.2. Postoji li taktilno polje upozorenja, širine najmanje 40 cm s užljebljenjima okomito na smjer vođenja?	2.2.1. Izvedite taktilno polje upozorenja. 2.2.2. Izvedite užljebljenja okomito na smjer vođenja.	<input type="checkbox"/> <input type="checkbox"/>
2.3. Vodi li od ulaznih vrata građevine taktilna crta vođenja?	2.3.1. Postavite taktilnu crtu vođenja od ulaznih vrata građevine. 2.3.2. Prilagodite širinu taktilne crte vođenja. 2.3.3. Izvedite užljebljenja u smjeru vođenja.	<input type="checkbox"/> <input type="checkbox"/> <input type="checkbox"/>
2.4. Postoji li od ulaznih vrata građevine do dizala taktilna crta vođenja?*	2.4.1. Postavite taktilnu crtu vođenja od ulaznih vrata građevine do dizala. 2.4.2. Prilagodite širinu taktilne crte vođenja. 2.4.3. Izvedite užljebljenja u smjeru vođenja.	<input type="checkbox"/> <input type="checkbox"/> <input type="checkbox"/>
2.5. Je li ispred prve i iza posljednje stube izvedeno taktilno polje upozorenja?*	2.5.1. Izvedite taktilno polje upozorenja ispred prve i posljednje stube. 2.5.2. Prilagodite širinu taktilnog polja upozorenja. 2.5.3. Izvedite užljebljenja okomito na smjer vođenja.	<input type="checkbox"/> <input type="checkbox"/> <input type="checkbox"/>
2.6. Vodi li od stubišta taktilna crta vođenja?*	2.6.1. Postavite taktilnu crtu vođenja od stubišta. 2.6.2. Prilagodite širinu taktilne crte vođenja. 2.6.3. Izvedite užljebljenja u smjeru vođenja.	<input type="checkbox"/> <input type="checkbox"/> <input type="checkbox"/>
2.7. Je li postavljena taktilna crta vođenja prema izlazu za slučaj opasnosti?*	2.7.1. Postavite taktilnu crtu vođenja prema izlazu za slučaj opasnosti. 2.7.2. Prilagodite širinu taktilne crte vođenja. 2.7.3. Izvedite užljebljenja u smjeru vođenja.	<input type="checkbox"/> <input type="checkbox"/> <input type="checkbox"/>
2.8. Postoji li taktilna crta vođenja od ulaznih vrata građevine do vrata javnog WC-a?	2.8.1. Postavite taktilnu crtu vođenja od ulaznih vrata građevine do javnog WC-a.	<input type="checkbox"/>

	2.8.2. Prilagodite širinu taktilne crte vođenja.	<input type="checkbox"/>
	2.8.3. Izvedite užljebljenja u smjeru vođenja.	<input type="checkbox"/>
2.9. Je li od ulaznih vrata građevine do orijentacijskog plana postavljena taktilna crta vođenja?*	2.9.1. Postavite taktilnu crtu vođenja.	<input type="checkbox"/>
	2.9.2. Prilagodite širinu taktilne crte vođenja.	<input type="checkbox"/>
	2.9.3. Izvedite užljebljenja u smjeru vođenja.	<input type="checkbox"/>
2.10. Postoji li od ulaznih vrata građevine do pulta taktilna crta vođenja?*	2.10.1. Postavite taktilnu crtu vođenja od ulaznih vrata građevine do pulta.	<input type="checkbox"/>
	2.10.2. Prilagodite širinu taktilne crte vođenja.	<input type="checkbox"/>
	2.10.3. Izvedite užljebljenja u smjeru vođenja.	<input type="checkbox"/>
2.11. Je li na stajalištu (autobusa i/ili tramvaja) u naselju gdje se izvodi pločnik, na mjesto prvog ulaza u prometno sredstvo, izvedena taktilna crta vođenja širine najmanje 40 cm i dužine 150 cm s užljebljenjima okomitim na kolnik/prugu?*	2.11.1. Izvedite na stajalištu taktilnu crtu vođenja širine najmanje 40 cm i dužine 150 cm.	<input type="checkbox"/>
	2.11.2. Prilagodite širinu taktilne crte vođenja.	<input type="checkbox"/>
	2.11.3. Izvedite užljebljenja okomita na kolnik/prugu.	<input type="checkbox"/>
2.12. Je li na stajalištima koja se nalaze u neposrednoj blizini građevine u kojoj učestalo borave osobe s oštećenjima vida izvedena taktilna crta vođenja postavljena cijelom širinom pločnika?*	2.12.1. Izvedite na stajalištima taktilnu crtu vođenja postavljenu cijelom širinom pločnika.	<input type="checkbox"/>
2.13. Je li na peronu vlaka, na udaljenosti 80 cm od ruba perona, čitavom dužinom perona postavljena taktilna crta upozorenja širine 20 cm s užljebljenjima okomitim na smjer ulaska u vlak?*	2.13.1. Izvedite na peronu vlaka taktilnu crtu upozorenja na udaljenosti od 80 cm od ruba.	<input type="checkbox"/>
	2.13.2. Izvedite taktilnu crtu upozorenja širine 20 cm.	<input type="checkbox"/>
	2.13.3. Izvedite užljebljenja okomito na smjer ulaska u vlak.	<input type="checkbox"/>



<p>2.14. Vodi li od ulaznih vrata građevine do bankomata taktilna crta vođenja?*</p>	<p>2.14.1. Izvedite taktilnu crtu vođenja od ulaznih vrata do bankomata unutar građevine.</p> <p>2.14.2. Prilagodite širinu taktilne crte vođenja.</p> <p>2.14.3. Izvedite užljebljenja u smjeru vođenja.</p>	<p><input type="checkbox"/></p> <p><input type="checkbox"/></p> <p><input type="checkbox"/></p>
<p>2.15. Imaju li raskrižja taktilnu crtu vođenja koja se nalazi u području naselja gdje je smještena građevina u kojoj učestalo borave osobe s oštećenjima vida?*</p>	<p>2.15.1. Izvedite na raskrižju taktilne crte vođenja.</p> <p>2.15.2. Prilagodite širinu taktilne crte vođenja.</p> <p>2.15.3. Izvedite užljebljenja u smjeru vođenja.</p>	<p><input type="checkbox"/></p> <p><input type="checkbox"/></p> <p><input type="checkbox"/></p>
<p>2.16. Je li taktilna crta upozorenja na raskrižju izvedena do ukošenja rubnjaka na prijelazu, u dužini od najmanje 110 cm?*</p>	<p>2.16.1. Izvedite raskrižja s taktilnim crtama upozorenja.</p> <p>2.16.2. Izvedite taktilnu crtu upozorenja do ukošenja.</p> <p>2.16.3. Izvedite ukošenja u dužini od najmanje 110 cm.</p>	<p><input type="checkbox"/></p> <p><input type="checkbox"/></p> <p><input type="checkbox"/></p>
<p>2.17. Ima li ukošen rubnjak izvedeno taktilno polje upozorenja koje je od ruba kolnika udaljeno za širinu rubnog kamena, ali ne manje od 15 cm?*</p> <p><i>Napomena: U slučaju minimalne visine pločnika od 3 cm, izvedeno taktilno polje upozorenja treba imati čepaste strukture širine najmanje 40 cm. Kada je u funkciji prijelaza prometnice izvan raskrižja, treba imati taktilnu crtu vođenja širine najmanje 40 cm s užljebljenjima okomito na prometnicu, izvedenu do ukošenja rubnjaka na prijelazu, a u dužini od najmanje 110 cm.</i></p>	<p>2.17.1. Izvedite taktilno polje upozorenja na ukošenom rubnjaku.</p> <p>2.17.2. Osigurajte širinu taktilnog polja.</p> <p>2.17.3. Postavite taktilno polje upozorenja na udaljenost najmanje 15 cm od ruba kolnika.</p>	<p><input type="checkbox"/></p> <p><input type="checkbox"/></p> <p><input type="checkbox"/></p>
<p>2.18. Je li pješački otok koji se nalazi u razini kolnika ili se njegova razina na mjestu prijelaza spušta na razinu kolnika, 15 cm od početka i</p>	<p>2.18.1. Izvedite na pješačkom otoku u razini kolnika taktilnu crtu upozorenja.</p> <p>2.18.2. Prilagodite širinu taktilne crte vođenja i upozorenja.</p>	<p><input type="checkbox"/></p> <p><input type="checkbox"/></p>

15 cm od kraja otoka, označen taktilnim crtama upozorenja koje su međusobno povezane taktilnom crtom vođenja?*	2.18.3. Izvedite užljebljenja u smjeru kretanja (za taktilnu crtu vođenja) i okomito na smjer kretanja (za taktilnu crtu upozorenja). 2.18.4. Spojite taktilnu crtu vođenja s taktilnom crtom upozorenja. 2.18.5. Izvedite taktilnu crtu upozorenja 15 cm od kolnika i 15 cm od kraja otoka.	<input type="checkbox"/>   <input type="checkbox"/>  <input type="checkbox"/>
<b>Ukupni rezultat za potpodručje Taktilna površina</b>		

<b>3. INDUKTIVNA PETLJA</b>	<b>Ocjena</b>	<b>Rješenja</b>	<b>Mogućnosti</b>
<b>Pitanja</b>			
3.1. Reproducira li se u prostoriji površine veće od 500 m <sup>2</sup> koja je namijenjena za javne nastupe i/ili predavanja (npr. predavaonica, crtaonica, učionica) govor preko zvučnika?*		3.1.1. Postavite mikrofone. 3.1.2. Postavite zvučnike. 3.1.3. Osigurajte reproduciranje govora preko zvučnika.	<input type="checkbox"/> <input type="checkbox"/> <input type="checkbox"/>
3.2. Je li induktivna petlja ugrađena u prostoriji površine veće od 500 m <sup>2</sup> , odnosno u prostoriji koju istovremeno može koristiti više od 100 osoba?*		3.2.1. Ugradite induktivnu petlju u prostore veće od 500 m <sup>2</sup> . 3.2.2. Ugradite induktivnu petlju u prostore koje istovremeno može koristiti više od 100 osoba.	<input type="checkbox"/>  <input type="checkbox"/>
3.3. Ometa li magnetsko polje nekih drugih uređaja magnetsko polje induktivne petlje?*		3.3.1. Prikladno smjestite petlju. 3.3.2. Prerasporedite objekte koji čine smetnje magnetskom polju.	<input type="checkbox"/> <input type="checkbox"/>
3.4. Je li prostorija u kojoj je postavljena induktivna petlja obilježena oznakom pristupačnosti?*		3.4.1. Postavite oznake na mjesto na kojem neće biti zaklonjene.	<input type="checkbox"/>
<b>Ukupni rezultat za potpodručje Induktivna petlja</b>			

4. PUTOKAZI I NATPISI S INFORMACIJAMA  Pitanja	Ocjena	Rješenja	Mogu- ćnosti
4.1. Je li oznaka postavljena tako da joj je sredina 152 cm od poda?		4.1.1. Izvedite oznake na nižoj razini. 4.1.2. Izvedite oznake na višoj razini.	<input type="checkbox"/> <input type="checkbox"/>
4.2. Je li oznaka postavljena na zidu uz vrata na strani prema kojoj se vrata zatvaraju?		4.2.1. Postavite oznaku na zid uz vrata. 4.2.2. Postavite oznaku na stranu na koju se vrata zatvaraju.	<input type="checkbox"/> <input type="checkbox"/>
4.3. Sadržava li oznaka reljefno prepoznatljiv, kontrastno izveden tekst veličine 1,5 - 5 cm?		4.3.1. Izvedite tekst reljefno i kontrastno. 4.3.2. Prilagodite veličinu teksta.	<input type="checkbox"/> <input type="checkbox"/>
4.4. Sadržava li oznaka iste informacije na brajici?		4.4.1. Omogućite iste informacije na brajici.	<input type="checkbox"/>
4.5. Ako se oznaka sastoji od slike, je li popraćena reljefno prepoznatljivim tekstom i informacijama na brajici?*		4.5.1. Izvedite slike reljefno ili je popratite reljefno prepoznatljivim tekstom. 4.5.2. Dodajte informacije na brajici.	<input type="checkbox"/> <input type="checkbox"/>
4.6. Ako se nalaze na visini od 200 cm, sadrže li putokazi i natpisi s informacijama slova koja su veličine najmanje 7 cm, kontrastno izvedena i s mat pozadinom?*		4.6.1. Prilagodite veličinu slova. 4.6.2. Prilagodite kontraste. 4.6.3. Prilagodite pozadinu.	<input type="checkbox"/> <input type="checkbox"/> <input type="checkbox"/>
4.7. Udovoljavaju li putokazi i natpisi s informacijama zahtjevima čitljivosti? <i>Napomena: Čitljivost se odnosi na veličinu slova (12 točka), font (Arial ili Comic Sans), kontrast i mat-papir.</i>		4.7.1. Udovoljite zahtjevima čitljivosti.	<input type="checkbox"/>
<b>Ukupni rezultat za potpodručje Putokazi i natpisi s informacijama</b>			

<b>5. OGLASNI PANO</b>			
<b>Pitanja</b>	<b>Ocjena</b>	<b>Rješenja</b>	<b>Mogućnosti</b>
5.1. Je li oglasni pano postavljen donjim rubom na visinu u rasponu od 120 do 160 cm?		5.1.1. Izvedite oglasni pano na nižoj razini. 5.1.2. Izvedite oglasni pano na višoj razini.	<input type="checkbox"/> <input type="checkbox"/>
5.2. Je li oglasni pano obilježen oznakom pristupačnosti?		5.2.1. Postavite oznake na mjesto na kojem neće biti zaklonjene.	<input type="checkbox"/>
5.3. Jesu li informacije na oglasnoj ploči dostupne na crnom tisku i brajici?		5.3.1. Osigurajte dostupnost informacija na crnom tisku. 5.3.2. Osigurajte dostupnost informacija na brajici.	<input type="checkbox"/> <input type="checkbox"/>
5.4. Jesu li informacije napisane tako da su kontrastno izvedena i imaju mat pozadinu?		5.4.1. Prilagodite kontraste. 5.4.2. Prilagodite pozadinu.	<input type="checkbox"/> <input type="checkbox"/>
5.5. Jesu li informacije napisane minimalno veličine 12 točaka? <i>Napomena: Predlaže se izveden tekst veličine 1,5 - 5 cm.</i>		5.5.1. Napišite informacije odgovarajućom veličinom.	<input type="checkbox"/>
5.6. Koriste li se jednostavna slova kao što su Arial ili Comic Sans za pisanje informacija na oglasnoj ploči?		5.6.1. Koristite jednostavna slova za pisanje informacija na oglasnoj ploči.	<input type="checkbox"/>
5.7. Daju li se informacije s pomoću kratica i u punom nazivu?		5.7.1. Napišite informacije bez kratica. 5.7.2. Informacije napisane kraticama napišite i punim nazivom.	<input type="checkbox"/> <input type="checkbox"/>
<b>Ukupni rezultat za potpodručje Oglasni pano</b>			

## E. INTERIJER

<b>1. SJEDALA</b>	<b>Ocjena</b>	<b>Rješenja</b>	<b>Mogućnosti</b>
<b>Pitanja</b>			
1.1. Je li radni stolac izveden na način da je sjedalo na visini od oko najviše 45 cm, veličina sjedala oko 40 × 40 cm, a visina naslona oko 50 cm?		1.1.1. Izvedite stolac na odgovarajućoj visini. 1.1.2. Prilagodite odgovarajuće dimenzije stolca.	<input type="checkbox"/> <input type="checkbox"/>
1.2. Jesu li prostori za sjedenje osoba koje se kreću uz pomoć invalidskih kolica raspoređeni po cijeloj prostoriji?		1.2.1. Promijenite raspored inventara. 1.2.2. Osigurajte mogućnost izbora sjedećeg mjesta.	<input type="checkbox"/> <input type="checkbox"/>
1.3. Jesu li stolci mobilni?		1.3.1. Osigurajte mobilnost stolaca. 1.3.2. Osigurajte mogućnost individualne preraspodjele stolaca.	<input type="checkbox"/> <input type="checkbox"/>
1.4. Jesu li u svim predavaonicama prisutne iste ili slične dimenzije stolca?		1.4.1. Osigurajte uniformnost stolaca. 1.4.2. Osigurajte stolce približno sličnih dimenzija.	<input type="checkbox"/> <input type="checkbox"/>
<b>Ukupni rezultat za potpodručje Sjedala</b>			

<b>2. STOLOVI</b>	<b>Ocjena</b>	<b>Rješenja</b>	<b>Mogućnosti</b>
<b>Pitanja</b>			
2.1. Je li radni stol izveden na način da je gornja ploha na visini od oko najviše 85 cm, a podgled na visini od oko najmanje 70 cm s dubinom pristupa od oko najmanje 50 cm?		2.1.1. Izvedite radni stol na odgovarajućoj visini. 2.1.2. Prilagodite visinu podgleda i dubinu pristupa.	<input type="checkbox"/> <input type="checkbox"/>
2.2. Je li prostor za kretanje oko stolova širine najmanje 120 cm?		2.2.1. Povećajte prostor između stolova. 2.2.2. Promijenite raspored inventara.	<input type="checkbox"/> <input type="checkbox"/>

2.3. Jesu li stolovi mobilni?	2.3.1. Osigurajte mobilnost stolova. 2.3.2. Osigurajte mogućnost individualne preraspodjele stolova.	<input type="checkbox"/> <input type="checkbox"/>
2.4. Jesu li u svim predavaonicama prisutni stolovi istih ili sličnih dimenzija?	2.4.1. Osigurajte uniformnost stolova. 2.4.2. Osigurajte stolove približno sličnih dimenzija.	<input type="checkbox"/> <input type="checkbox"/>
<b>Ukupni rezultat za potpodručje Stolovi</b>		

<b>3. PULTOVI</b>	<b>Ocjena</b>	<b>Rješenja</b>	<b>Mogućnosti</b>
<b>Pitanja</b>			
3.1. Je li pult postavljen najbliže ulazu u prostoriju u kojoj se usluga pruža?		3.1.1. Postavite pult najbliže ulazu u prostoriju u kojoj se pruža usluga.	<input type="checkbox"/>
3.2. Je li pult postavljen gornjim rubom na visinu od 80 cm, a podgledom na visinu od najmanje 70 cm?		3.2.1. Izvedite pult na nižoj razini. 3.2.2. Izvedite pult na višoj razini. 3.2.3. Prilagodite visinu podgleda.	<input type="checkbox"/> <input type="checkbox"/> <input type="checkbox"/>
3.3. Je li pult konzolno oblikovan s dubinom pristupa od najmanje 50 cm?		3.3.1. Konzolno oblikujte pult. 3.3.2. Prilagodite dubinu pristupa.	<input type="checkbox"/> <input type="checkbox"/>
3.4. Ima li pult komunikacijsko pomagalo?		3.4.1. Osigurajte komunikacijsko pomagalo.	<input type="checkbox"/>
3.5. Je li pult obilježen oznakom pristupačnosti?		3.5.1. Postavite oznake na mjesto na kojem neće biti zaklonjene.	<input type="checkbox"/>
<b>Ukupni rezultat za potpodručje Pultovi</b>			

## F. KORIŠTENJE SANITARNIH PROSTORIJA

<b>1. PRISTUP SANITARNIM PROSTORIJAMA</b>	<b>Ocjena</b>	<b>Rješenja</b>	<b>Mogućnosti</b>
<b>Pitanja</b>			
1.1. Je li barem jedna sanitarna prostorija posve pristupačna?		1.1.1. Preuredite sanitarne prostorije. 1.1.2. Izvedite pristupačnu sanitarnu prostoriju.	<input type="checkbox"/> <input type="checkbox"/>
1.2. Postoje li na nepristupačnim sanitarnim prostorijama oznake koje upućuju na pristupačne?		1.2.1. Postavite oznake pristupačnosti na mjesto na kojem neće biti zaklonjene.	<input type="checkbox"/>
1.3. Postoje li na sanitarnim prostorijama taktilne oznake? <i>Napomena: Postavite oznaku na zid na strani prema kojoj se vrata zatvaraju tako da joj je sredina 152 cm od poda.</i>		1.3.1. Postavite taktilne oznake.	<input type="checkbox"/>
1.4. Je li simbolima pridružen reljefno izveden tekst i informacije na brajici?		1.4.1. Dodajte ispod simbola i reljefno izveden tekst te informacije na brajici.	<input type="checkbox"/>
1.5. Postoji li prolaz širok 120 cm do svih dijelova sanitarne prostorije?		1.5.1. Uklonite prepreke. 1.5.2. Promijenite raspored inventara.	<input type="checkbox"/> <input type="checkbox"/>
<b>Ukupni rezultat za potpodručje Pristup sanitarnim prostorijama</b>			

<b>2. WC</b>	<b>Ocjena</b>	<b>Rješenja</b>	<b>Mogućnosti</b>
<b>Pitanja</b>			
2.1. Jesu li vrata širine svijetlog otvora najmanje 90 cm?		2.1.1. Proširite širinu svijetlog otvora vrata.	<input type="checkbox"/>
2.2. Je li kvaka pristupačna i postavljena na visinu od 90 cm?		2.2.1. Prilagodite kvaku. 2.2.2. Zamijenite je pristupačnom kvakom. 2.2.3. Postavite je na zadanu visinu.	<input type="checkbox"/> <input type="checkbox"/> <input type="checkbox"/>

*Napomena: Kvaeke na vratima i prozorima trebaju biti primjereno oblikovane te postavljene na visinu od 90 cm u slučaju vrata, a u slučaju prozora kvaka ili ručica mehanizama za otvaranje na visini u rasponu od 90 do 120 cm.*

2.3. Postoji li slobodni prostor za okretanje osoba koje se kreću pomoću invalidskih kolica najmanje površine kruga promjera 150 cm?

- 2.3.1. Ako ulazni prostor ima dvoja vrata, uklonite unutarnja vrata.
- 2.3.2. Promijenite raspored inventara.
- 2.3.3. Osigurajte prostor za manevriranje.

2.4. Je li širina uporabnog prostora ispred WC-školjke najmanje 90 cm?

- 2.4.1. Povećajte širinu uporabnog prostora ispred WC-školjke.

2.5. Postoji li ugrađen mehanizam za otvaranje vrata izvana u slučaju poziva u pomoć?

- 2.5.1. Ugradite odgovarajući mehanizam za otvaranje vrata u slučaju poziva u pomoć.

2.6. Postoji li odgovarajuća električna instalacija?

*Napomena: Prekidači za svjetlo i utičnice trebaju biti postavljeni na visini u rasponu od 90 do 120 cm.*

- 2.6.1. Ugradite odgovarajuće električne instalacije na primjerenu visinu.
- 2.6.2. Izvedite električnu instalaciju na nižu razinu.
- 2.6.3. Izvedite električnu instalaciju na višu razinu.

2.7. Je li WC-školjka zajedno s daskom za sjedenje visine od 45 do 50 cm?

- 2.7.1. Prilagodite visinu WC-školjke i daske za sjedenje.

2.8. Nalaze li se uz WC-školjku dva držača za ruke duljine 90 cm, postavljena na zid u rasponu visine od 80 do 90 cm iznad površine poda?

- 2.8.1. Postavite držače za ruke uz WC-školjku.
- 2.8.2. Prilagodite visinu držača.

2.9. Postoji li najmanje jedan držač za ruke koji mora biti preklopni, obvezno onaj s pristupačne strane WC-školjke, a drugi može biti fiksno pričvršćen na zid?

- 2.9.1. Ugradite preklopni držač za ruke.
- 2.9.2. Postavite preklopni držač s pristupačne strane WC-školjke.
- 2.9.3. Ugradite fiksno pričvršćen držač za ruke.



2.10. Je li udaljenost prednjeg ruba WC-školjke od zida najmanje 65 cm?	2.10.1. Produžite udaljenost prednjeg ruba WC-školjke od zida.	<input type="checkbox"/>
2.11. Je li pokretač uređaja za puštanje vode u WC-školjku postavljen na visini od 70 cm iznad površine poda ili je li izvedeno senzorsko puštanje vode u WC-školjku?	2.11.1. Prilagodite visinu pokretača uređaja za puštanje vode u WC-školjku. 2.11.2. Izvedite senzorno puštanje vode.	<input type="checkbox"/> <input type="checkbox"/>
2.12. Je li konzolni umivaonik širine najmanje 50 cm na visini od 80 cm, sa sifonom smještenim u zid ili uza zid?	2.12.1. Prilagodite ili promijenite umivaonik. 2.12.2. Prilagodite visinu umivaonika. 2.12.3. Smjestite sifon uza zid. 2.12.4. Konzolno oblikujte umivaonik.	<input type="checkbox"/> <input type="checkbox"/> <input type="checkbox"/> <input type="checkbox"/>
2.13. Postoji li ispred bar jednog umivaonika prostor širine 77 cm i dubine 120 cm? <i>Napomena: Vruće cijevi moraju ostati zaklonjene.</i>	2.13.1. Preuredite prostoriju za pranje ruku. 2.13.2. Promijenite umivaonik. 2.13.3. Uklonite ili izmijenite ormariće kako bi se ispod umivaonika oslobodio potrebni prostor. 2.13.4. Osigurajte dubinu pristupa ispod umivaonika.	<input type="checkbox"/> <input type="checkbox"/> <input type="checkbox"/> <input type="checkbox"/>
2.14. Ima li slavina jednoručnu miješalicu ili ugrađeno senzorsko puštanje vode?	2.14.1. Ugradite jednoručnu miješalicu. 2.14.2. Prilagodite puštanje vode. 2.14.3. Osigurajte senzorno puštanje vode.	<input type="checkbox"/> <input type="checkbox"/> <input type="checkbox"/>
2.15. Je li širina uporabnog prostora ispred umivaonika najmanje 90 cm?	2.15.1. Povećajte širinu uporabnog prostora ispred umivaonika.	<input type="checkbox"/>
2.16. Je li nagnuto zaokretno ogledalo postavljeno s donjim rubom na visinu od 100 cm?	2.16.1. Prilagodite visinu ogledala. 2.16.2. Izvedite ogledalo na višoj razini. 2.16.3. Izvedite ogledalo na nižoj razini.	<input type="checkbox"/> <input type="checkbox"/> <input type="checkbox"/>
2.17. Jesu li sapun, papirnati ubrusi i sušila za ruke na	2.17.1. Izvedite spremnike za sapun i ubrus ili sušilo za ruke na nižoj razini.	<input type="checkbox"/>

visini s koje se mogu dohvatiti i može li se njima služiti stisnutom šakom?		2.17.2. Zamijenite ih ili dodajte pristupačne spremnike i sušila. 2.17.3. Omogućite korištenje stisnutom šakom.	<input type="checkbox"/> <input type="checkbox"/>
2.18. Postoji li vješalica za odjeću na visini od 120 cm?		2.18.1. Postavite vješalicu. 2.18.2. Izvedite vješalicu na nižoj razini. 2.18.3. Izvedite vješalicu na višoj razini.	<input type="checkbox"/> <input type="checkbox"/> <input type="checkbox"/>
2.19. Postoji li alarmni uređaj s prekidačem na pritisak ili vrpcom za povlačenje na visini od 60 cm?		2.19.1. Ugradite alarmni uređaj s prekidačem. 2.19.2. Prilagodite visinu alarmnog uređaja/vrpce za povlačenje.	<input type="checkbox"/> <input type="checkbox"/>
2.20. Je li sva druga oprema dostupna osobama koje se kreću pomoću invalidskih kolica, a postavljena tako da ne smeta kretanje, učvršćena na zid i izvedena kontrastno u odnosu na pod i zidove?		2.20.1. Postavite opremu tako da je dostupna osobama koje se kreću pomoću invalidskih kolica, a da ne smeta kretanje. 2.20.2. Izvedite opremu kontrastno u odnosu na pod i zidove.	<input type="checkbox"/> <input type="checkbox"/>
2.21. Ako je WC u javnoj upotrebi, ima li obvezan ulaz, izdvojen od muških i ženskih sanitarnih grupa?		2.21.1. Izvedite zaseban ulaz za muške i ženske sanitarne grupe.	<input type="checkbox"/>
2.22. Postoje li oznake pristupačnosti?		2.22.1. Postavite oznake na mjesto na kojem neće biti zaklonjene.	<input type="checkbox"/>
<b>Ukupni rezultat za potpodručje WC</b>			

<b>3. KUPAONICA*</b>			
<b>Pitanja</b>	<b>Ocjena</b>	<b>Rješenja</b>	<b>Mogućnosti</b>
3.1. Je li omogućen pristup kupaonici?		3.1.1. Omogućite pristup kupaonici.	<input type="checkbox"/>

3.2. Je li kada visine gornjeg ruba najviše 50 cm i/ili prostor za tuširanje izveden bez pregrade, veličine najmanje 90 × 90 cm?	3.2.1. Prilagodite visinu gornjeg ruba kade. 3.2.2. Osigurajte adekvatan prostor za tuširanje. 3.2.3. Izvedite prostor za tuširanje bez pregrade.	<input type="checkbox"/> <input type="checkbox"/> <input type="checkbox"/>
3.3. Postoji li dizalo za kadu, osim u slučaju kada je uz kadu postavljen i prostor za tuširanje?	3.3.1. Postavite dizalo za kadu ukoliko u kupaonici imate kadu.	<input type="checkbox"/>
3.4. Postoji li držač za ruke uz kadu postavljen na visini u rasponu od 80 do 90 cm od površine poda, odnosno držač uz prostor za tuširanje postavljen na visinu od 75 cm?	3.4.1. Postavite držač za ruke. 3.4.2. Prilagodite visinu držača za ruke.	<input type="checkbox"/> <input type="checkbox"/>
3.5. Postoji li u prostoru za tuširanje vodootporno preklopno sjedalo postavljeno u rasponu visine od 45 do 50 cm?*	3.5.1. Postavite vodootporno preklopno sjedalo. 3.5.2. Prilagodite visinu vodootpornog preklopnog sjedala.	<input type="checkbox"/> <input type="checkbox"/>
3.6. Je li oprema dostupna osobama koje se kreću pomoću invalidskih kolica, a postavljena tako da ne smeta kretanju te učvršćena na zid i izvedena kontrastno u odnosu na pod i zidove?	3.6.1. Izvedite opremu tako da je dostupna osobama koje se kreću pomoću invalidskih kolica, a da ne smeta kretanju. 3.6.2. Izvedite opremu kontrastno u odnosu na pod i zidove.	<input type="checkbox"/> <input type="checkbox"/>
3.7. Je li širina svijetlog otvora vrata najmanje 80 cm?*	3.7.1. Povećajte širinu svijetlog otvora vrata.	<input type="checkbox"/>
3.8. Je li širina vrata svijetlog otvora najmanje 90 cm ako se u kupaonicu ulazi s javne komunikacije?*	3.8.1. Povećajte širinu svijetlog otvora vrata.	<input type="checkbox"/>
3.9. Imaju li vrata i prozori pristupačne kvake?	3.9.1. Prilagodite kvaku. 3.9.2. Zamijenite je pristupačnom kvakom.	<input type="checkbox"/> <input type="checkbox"/>

<p><i>Napomena: Kvaeke na vratima i prozorima trebaju biti primjereno oblikovane te postavljene na visinu od 90 cm u slučaju vrata, a u slučaju prozora kvaka ili ručica mehanizama za otvaranje na visini u rasponu od 90 do 120 cm.</i></p>	<p>3.9.3. Postavite kvaku na zadanu visinu.</p>	<p><input type="checkbox"/></p>
<p>3.10. Postoji li odgovarajuća električna instalacija? <i>Napomena: Prekidači za svjetlo i električne instalacije trebaju biti postavljeni na visinu u rasponu od 90 do 120 cm.</i></p>	<p>3.10.1. Ugradite odgovarajuću električnu instalaciju na primjerenj visini. 3.10.2. Izvedite električnu instalaciju na nižoj razini. 3.10.3. Izvedite električnu instalaciju na višoj razini.</p>	<p><input type="checkbox"/> <input type="checkbox"/> <input type="checkbox"/></p>
<p>3.11. Postoje li oznake pristupačnosti?</p>	<p>3.11.1. Postavite oznake na mjesto na kojem neće biti zaklonjene.</p>	<p><input type="checkbox"/></p>
<p><b>Ukupni rezultat za potpodručje Kupaonica</b></p>		

## G. SUSTAV ZA EVAKUACIJU

1. EVAKUACIJSKI PLAN	Ocjena	Rješenja	Mogućnosti
Pitanja			
1.1. Postoji li protupožarni aparat?		1.1.1. Postavite u građevinu protupožarne aparate.	<input type="checkbox"/>
1.2. Postoji li alarm?		1.2.1. Postavite u građevinu alarm.	<input type="checkbox"/>
1.3. Nalaze li se uređaji za aktivaciju alarma i protupožarni aparati u aktivnom dosegu osobe koja se kreće uz pomoć invalidskih kolica?  <i>Napomena: Vertikalni aktivni doseg (u stranu) osoba koje se kreću uz pomoć invalidskih kolica je na visini od 40 do 130 cm dok je vertikalni aktivni doseg osoba koje se kreću uz pomoć invalidskih kolica prema naprijed na visini od 50 do 85 cm.</i>		1.3.1. Postavite uređaje za aktivaciju alarma i protupožarne aparate u aktivni doseg osobe koja se kreće uz pomoć invalidskih kolica.	<input type="checkbox"/>
1.4. Mogu li osobe s invaliditetom koristiti protupožarni aparat?		1.4.1. Osigurajte mogućnost upotrebe protupožarnog aparata za osobe s invaliditetom.	<input type="checkbox"/>
1.5. Mogu li osobe s invaliditetom aktivirati alarm?		1.5.1. Osigurajte mogućnost aktiviranja alarma osobama s invaliditetom.	<input type="checkbox"/>
1.6. Imate li razrađen evakuacijski plan?		1.6.1. Razradite evakuacijski plan.	<input type="checkbox"/>
1.7. Je li evakuacijski plan dostupan?		1.7.1. Osigurajte dostupnost evakuacijskog plana.	<input type="checkbox"/>
1.8. Imate li razrađen evakuacijski plan u alternativnom obliku (npr. dostupan osobama s oštećenjima vida)?		1.8.1. Razradite evakuacijski plan u alternativnom obliku.	<input type="checkbox"/>

1.9. Jesu li osobe s invaliditetom u mogućnosti samostalno izaći u slučaju opasnosti?		1.9.1. Osigurajte što veću samostalnost osoba s invaliditetom u situacijama evakuacije.	<input type="checkbox"/>
1.10. Jesu li osobe s invaliditetom u mogućnosti koristiti sve izlaze u slučaju opasnosti?*		1.10.1. Osigurajte mogućnost korištenja svih izlaza u slučaju opasnosti. 1.10.2. Izvedite elemente za svladavanje visinskih razlika.	<input type="checkbox"/> <input type="checkbox"/>
1.11. Ukoliko postoje evakuacijska dizala, znaju li osobe s invaliditetom njihovu lokaciju?*		1.11.1. Ukoliko je moguće osigurajte evakuacijsko dizalo. 1.11.2. Ugradite dizalo koje je moguće koristiti i u situacijama evakuacije.	<input type="checkbox"/> <input type="checkbox"/>
<b>Ukupni rezultat za potpodručje Evakuacijski plan</b>			

<b>2. EVAKUACIJSKA OPREMA</b>	<b>Ocjena</b>	<b>Rješenja</b>	<b>Mogućnosti</b>
<b>Pitanja</b>			
2.1. Ukoliko nije moguća evakuacija s postojećim pomagalicama/opremom koju osoba koristi, imate li drugu opremu koja to osigurava?*		2.1.1. Osigurajte evakuaciju s postojećim pomagalicama. 2.1.2. Osigurajte dostupnost evakuacijske opreme.	<input type="checkbox"/> <input type="checkbox"/>
2.2. Jesu li evakuacijski stolci dostupni za korištenje?		2.2.1. Osigurajte evakuacijske stolce. 2.2.2. Osigurajte dostupnost evakuacijskih stolaca.	<input type="checkbox"/> <input type="checkbox"/>
2.3. Jesu li prijenosni uređaji (taktilni i vibracijski) dostupni za korištenje?		2.3.1. Osigurajte prijenosne uređaje (taktilne i vibracijske). 2.3.2. Osigurajte dostupnost prijenosnih uređaja.	<input type="checkbox"/> <input type="checkbox"/>

2.4. Jeste li upoznati s načinom upotrebe evakuacijske opreme za osobe s invaliditetom?	2.4.1. Osigurajte upute za upotrebu evakuacijske opreme.	<input type="checkbox"/>
	2.4.2. Upoznajte djelatnike zaštite na radu s načinom upotrebe evakuacijske opreme za osobe s invaliditetom.	<input type="checkbox"/>
<b>Ukupni rezultat za potpodručje Evakuacijska oprema</b>		

<b>3. SIGNALIZACIJA I SIGURNOSNE OZNAKE</b>	<b>Ocjena</b>	<b>Rješenja</b>	<b>Mogućnosti</b>
<b>Pitanja</b>			
3.1. Postoje li sigurnosne oznake na odgovarajućem mjestu?		3.1.1. Postavite sigurnosne oznake na odgovarajuća mjesta. 3.1.2. Postavite sigurnosne oznake na mjesta na kojima neće biti zaklonjene.	<input type="checkbox"/> <input type="checkbox"/>
3.2. Upotrebljavaju li se sigurnosne oznake za davanje uputa i obavijesti?		3.2.1. Omogućite upotrebu sigurnosnih oznaka za davanje uputa i obavijesti.	<input type="checkbox"/>
3.3. Imaju li sustavi za slučaj opasnosti svjetlosni i zvučni signal?		3.3.1. Ugradite svjetlosne i zvučne signale.	<input type="checkbox"/>
3.4. Postoje li uz svjetlosni i zvučni signal mogućnost govorne komunikacije?		3.4.1. Uz svjetlosne i zvučne signale omogućite i govornu komunikaciju.	<input type="checkbox"/>
3.5. Postoje li ručni signali i govorna komunikacija?		3.5.1. Osigurajte ručne signale i govornu komunikaciju.	<input type="checkbox"/>
3.6. Smanjuje li postojanje drugog načina davanja iste vrste signala učinkovitost davanja uputa?		3.6.1. Uklonite mogućnost smanjenja učinkovitosti davanja uputa.	<input type="checkbox"/>
3.7. Jesu li slikovni znakovi jednostavni i sadrže li samo bitne elemente?		3.7.1. Postavite slikovne znakove s jednostavnim i bitnim elementima.	<input type="checkbox"/>

<p>3.8. Jesu li veličina ploče te kolorimetrijska i fotometrijska svojstva materijala takvi da su znakovi na pločama tijekom cijelog vremena upotrebe dobro vidljivi i raspoznatljivi?</p>	<p>3.8.1. Prilagodite veličinu ploče te kolorimetrijska i fotometrijska svojstva oznake.</p> <p>3.8.2. Osigurajte vidljivost i raspoznatljivost oznaka.</p>	<p><input type="checkbox"/></p> <p><input type="checkbox"/></p>
<p>3.9. Je li ploča postavljena na primjerenju visini od tla, koja odgovara liniji gledanja?</p>	<p>3.9.1. Postavite ploču na primjerenju visinu.</p>	<p><input type="checkbox"/></p>
<p>3.10. Je li mjesto na kojoj je ploča postavljena dobro osvijetljeno, lako dostupno i dobro vidljivo?</p>	<p>3.10.1. Pobrinite se za osvijetljenje, dostupnost i vidljivost ploče.</p>	<p><input type="checkbox"/></p>
<p>3.11. Upotrebljavaju li se fluorescentne boje, refleksni materijali i dodatna umjetna rasvjeta na mjestima sa slabom prirodnom osvijetljenošću?</p>	<p>3.11.1. Upotrijebite fluorescentne boje, refleksne materijale i dodatnu umjetnu rasvjetu.</p>	<p><input type="checkbox"/></p>
<p>3.12. Je li svjetlosna oznaka dovoljno kontrastna?</p>	<p>3.12.1. Osigurajte kontrast na oznakama.</p>	<p><input type="checkbox"/></p>
<p>3.13. Je li svjetleća površina oznake jednobojna?</p>	<p>3.13.1. Pobrinite se za jednobojnost svjetleće površine.</p>	<p><input type="checkbox"/></p>
<p>3.14. Je li čujnost zvuka za 10 dB(A) viša od razine buke u okolini? <i>Napomena: Ne smije dosezati prag bola.</i></p>	<p>3.14.1. Povećajte intenzitet čujnosti zvuka.</p> <p>3.14.2. Smanjite intenzitet čujnosti zvuka.</p>	<p><input type="checkbox"/></p> <p><input type="checkbox"/></p>
<p>3.15. Je li zvuk prepoznatljiv što se tiče trajanja impulsa i intervala između impulsa i može li se jasno razlikovati od drugih zvučnih znakova u okolini?</p>	<p>3.15.1. Omogućite prepoznatljivost i trajanje zvuka.</p> <p>3.15.2. Omogućite razlikovanje od drugih zvukova.</p>	<p><input type="checkbox"/></p> <p><input type="checkbox"/></p>



3.16. Je li promjenjiva frekvencija namijenjena za upozoravanje na viši stupanj opasnosti i/ili za žurno poduzimanje mjera u slučaju opasnosti?	3.16.1. Promjenu frekvencije upotrijebite za viši stupanj opasnosti ili za žurno poduzimanje mjera.	<input type="checkbox"/>
3.17. Je li znak za evakuaciju neprekinut?	3.17.1. Osigurajte neprekinut znak za evakuaciju.	<input type="checkbox"/>
3.18. Jesu li govorne poruke kratke, jednostavne i razumljive?	3.18.1. Uvedite kratke, razumljive i jednostavne poruke.	<input type="checkbox"/>
3.19. Jesu li ručni signali precizni, jednostavni, dobro vidljivi, laki za izvođenje i razumijevanje te vidljivo različiti od drugih pokreta osobe koja ih daje?	3.19.1. Pobrinite se za preciznost, vidljivost, jednostavnost i razumijevanje ručnih znakova. 3.19.2. Omogućite različitost ručnih znakova od pokreta osobe.	<input type="checkbox"/> <input type="checkbox"/>
3.20. Jesu li pristupačni prikazi (televizijski monitori, govorne i znakovne obavijesti) na raspolaganju u cijeloj građevini?	3.20.1. Osigurajte pristupačne prikaze unutar cijele građevine.	<input type="checkbox"/>
3.21. Hoće li pristupačni prikazi raditi ukoliko nestane struje?	3.21.1. Osigurajte rad pristupačnih prikaza ukoliko nestane struje.	<input type="checkbox"/>
<b>Ukupni rezultat za potpodručje Signalizacija i sigurnosne oznake</b>		

## H. PRISTUPAČNOST JAVNOG PROMETA

1. PJEŠAČKA POVRŠINA	Ocjena	Rješenja	Mogućnosti
Pitanja			
1.1. Je li javna pješačka površina uzdignuta u odnosu na kolnik rubnjakom visine najmanje 3 cm ili razdvojena tipskim elementom?		1.1.1. Uzdignite javnu pješačku površinu u odnosu na kolnik. 1.1.2. Razdvojite javnu pješačku površinu od kolnika tipskim elementom.	<input type="checkbox"/> <input type="checkbox"/>
1.2. Je li javna pješačka površina koja je u razini s kolnikom razdvojena ogradom?		1.2.1. Ogradom razdvojite pješačku površinu koja je u istoj razini s kolnikom.	<input type="checkbox"/>
1.3. Je li javna pješačka površina široka najmanje 150 cm?		1.3.1. Proširite javnu pješačku površinu.	<input type="checkbox"/>
1.4. Je li javna pješačka površina povezana bez prepreka s ostalim pješačkim površinama?		1.4.1. Povežite javnu pješačku površinu s ostalim pješačkim površinama bez prepreka. 1.4.2. Izvedite elemente za svladavanje visinskih razlika.	<input type="checkbox"/> <input type="checkbox"/>
1.5. Je li javna pješačka površina od prometnice zaštićena ogradom visine 90 cm kada se nalazi u području pojačanog pješačkog prometa?*		1.5.1. Ogradom zaštitite javnu pješačku površinu od prometnice.	<input type="checkbox"/>
1.6. Jesu li različite razine javne pješačke površine međusobno povezane odgovarajućim elementima pristupačnosti za svladavanje visinske razlike?*		1.6.1. Elementima za svladavanje visinskih razlika povežite različite razine javne pješačke površine.	<input type="checkbox"/>
1.7. Je li komunalna oprema postavljena uz rub javne pješačke površine, tako da ne predstavlja prepreku za osobe s oštećenjima vida?*		1.7.1. Osigurajte da komunalna oprema ne predstavlja prepreku.	<input type="checkbox"/>

1.8. Jesu li istaknuti elementi komunalne opreme na zidu građevine uz javnu pješačku površinu (u visini od 70 do 220 cm i istaknuti više od 10 cm) izvedeni u svojoj punoj dužini i širini sve do javne pješačke površine?*		1.8.1. Izvedite istaknute elemente komunalne opreme na zidu građevine u punoj dužini i širini.	<input type="checkbox"/>
1.9. Jesu li istaknuti elementi komunalne opreme na zidu građevine uz javnu pješačku površinu (u visini od 70 do 220 cm i istaknuti više od 10 cm) označeni na način da se pješačka površina ispod njih povisi najmanje 3 cm u odnosu na okolnu razinu?*		1.9.1. Povisite najmanje 3 cm pješačku površinu u odnosu na okolnu razinu.	<input type="checkbox"/>
1.10. Je li biciklistička staza ili parkiralište uz javnu pješačku površinu izvedena s razgraničenjima od javne pješačke površine denivelacijom od najmanje 3 cm, zelenom površinom ili tipskim elementom?*		1.10.1. Izvedite razgraničenja tipskim elementom. 1.10.2. Izvedite razgraničenja zelenom površinom. 1.10.3. Denivelirajte razgraničenje.	<input type="checkbox"/> <input type="checkbox"/> <input type="checkbox"/>
<b>Ukupni rezultat za potpodručje Pješačka površina</b>			

<b>2. RASKRIŽJE*</b>  <b>Pitanja</b>	<b>Ocjena</b>	<b>Rješenja</b>	<b>Mogućnosti</b>
2.1. Imaju li raskrižja koja se nalaze u području naselja gdje je smještena građevina u kojoj učestalo borave osobe s oštećenjima vida pješački prijelaz s pristupačnim semaforom sa zvučnom signalizacijom?*		2.1.1. Izvedite na raskrižju pješački prijelaz s pristupačnim semaforom i zvučnom signalizacijom.	<input type="checkbox"/>

2.2. Jesu li pothodnici ili nathodnici na raskrižjima izvedeni s odgovarajućim elementom pristupačnosti za svladavanje visinskih razlika?*		2.2.1. Izvedite pothodnike ili nathodnike s odgovarajućim elementima pristupačnosti za svladavanje visinskih razlika.	<input type="checkbox"/>
2.3. Je li prijelaz s pločnika na razinu kolnika osiguran ukošenjem rubnjaka uz najveći dopušteni nagib od 10% i širine najmanje 120 cm?		2.3.1. Izvedite prijelaz s pločnika na razinu kolnika ukošenim rubnjakom. 2.3.2. Osigurajte nagib od 10%. 2.3.3. Izvedite nagib širine 120 cm.	<input type="checkbox"/> <input type="checkbox"/> <input type="checkbox"/>
2.4. Izvodi li se povišen pješački otok u odnosu na razinu kolnika s ukošenjem?*		2.4.1. Izvedite povišen pješački otok u odnosu na razinu kolnika s ukošenjem.	<input type="checkbox"/>
<b>Ukupni rezultat za potpodručje Raskrižje</b>			

<b>3. SEMAFOR</b>	<b>Ocjena</b>	<b>Rješenja</b>	<b>Mogućnosti</b>
<b>Pitanja</b>			
3.1. Ima li semafor koji se nalazi na prijelazu prometnice s više od dva prometna traka u istom smjeru taktilni plan prijelaza?*		3.1.1. Izvedite taktilni plan prijelaza na semaforu.	<input type="checkbox"/>
3.2. Ima li semafor koji se nalazi u području gdje se nalazi građevina u kojoj učestalo borave osobe s oštećenjima vida zvučnu signalizaciju?*		3.2.1. Izvedite zvučnu signalizaciju na semaforu.	<input type="checkbox"/>
3.3. Je li osigurano nepoklapanje zvučne signalizacije semafora jednog prometnog pravca sa zvučnom signalizacijom postavljenom na semafore drugog prometnog pravca?*		3.3.1. Izvedite nepoklapanje zvučne signalizacije prometnih pravaca.	<input type="checkbox"/>

3.4. Upozorava li zvučna signalizacija na promjenu svjetla na semaforu?*		3.4.1. Izvedite zvučnu signalizaciju koja će upozoravati na promjenu svjetla na semaforu.	<input type="checkbox"/>
3.5. „Doziva“ li točkasta disperzija zvuka zvučne signalizacije postavljene na semaforu osobe s oštećenjima vida koje prelaze prometnicu?*		3.5.1. Izvedite točkastu disperziju zvuka koja „doziva“ osobe s oštećenjima vida.	<input type="checkbox"/>
<b>Ukupni rezultat za potpodručje Semafor</b>			

<b>4. STAJALIŠTE/PERON*</b>			
<b>Pitanja</b>	<b>Ocjena</b>	<b>Rješenja</b>	<b>Mogućnosti</b>
4.1. Je li dužina stajališta (perona) najmanje jednaka dužini prometnog sredstva (autobusa, tramvaja ili vlaka) koje se zaustavlja na tom stajalištu, odnosno peronu, a širina najmanje 200 cm?		4.1.1. Izvedite dužinu stajališta (perona) najmanje jednaku dužini prometnog sredstva. 4.1.2. Izvedite širinu stajališta (perona) najmanje 200 cm.	<input type="checkbox"/> <input type="checkbox"/>
4.2. Je li visina pločnika u razini ulazne stube niskopodnoga prometnog sredstva, a iznimno kada su u upotrebi prometna sredstva s visokom prvom stubom, pločnik može biti i niži od prve stube, ali ne niži od 18 cm ispod razine nastupne stube prometnog sredstva?		4.2.1. Izvedite visinu pločnika u razini ulazne stube niskopodnog prometnog sredstva. 4.2.2. Izvedite pločnik niži od prve stube, ukoliko je visoka prva stuba, ali ne niže od 18 cm ispod razine nastupne stube prometnog sredstva.	<input type="checkbox"/> <input type="checkbox"/>
4.3. Je li izvedeno ukošenje za pristup stajalištu u slučaju kada je otok na mjestu prijelaza spušten na razinu kolnika, a na povišenom dijelu sadrži stajalište autobusa ili tramvaja?*		4.3.1. Izvedite ukošenje za pristup stajalištu.	<input type="checkbox"/>
<b>Ukupni rezultat za potpodručje Stajalište/peron</b>			

## I. DODATNO

1. BANKOMAT	Ocjena	Rješenja	Mogućnosti
<p>1.1. Je li donji rub bankomata postavljen na visinu od 70 cm od površine poda?</p>		<p>1.1.1. Izvedite bankomat u aktivnom doseg u osobe koja se kreće uz pomoć invalidskih kolica.</p> <p>1.1.2. Izvedite bankomat na nižoj razini.</p> <p>1.1.3. Izvedite rampu do bankomata.</p>	<p><input type="checkbox"/></p> <p><input type="checkbox"/></p> <p><input type="checkbox"/></p>
<p>1.2. Je li bankomat postavljen na način da osigurava pristup svim funkcijama osobama koje se kreću pomoću invalidskih kolica?</p>		<p>1.2.1. Izvedite bankomat u aktivnom doseg u osobe koja se kreće uz pomoć invalidskih kolica.</p> <p>1.2.2. Izvedite bankomat na nižoj razini.</p> <p>1.2.3. Izvedite rampu do bankomata.</p>	<p><input type="checkbox"/></p> <p><input type="checkbox"/></p> <p><input type="checkbox"/></p>
<p>1.3. Postoji li oznaka pristupačnog bankomata?</p>		<p>1.3.1. Postavite oznake na mjesto na kojem neće biti zaklonjene.</p>	<p><input type="checkbox"/></p>
<p><b>Ukupni rezultat za potpodručje Bankomat</b></p>			

2. UPRAVLJAČKI ELEMENTI NA UREĐAJIMA I STUDOMATI	Ocjena	Rješenja	Mogućnosti
<p>2.1. Jesu li svi upravljački elementi na uređajima namijenjenim javnoj upotrebi (uključujući električne i mehaničke uređaje, prodajne automate i studomate) locirani na pristupačnoj visini?</p> <p><i>Napomena: Raspon dohvata: maksimalna visina dohvata s bočne strane je 137 cm, a za dohvat s prednje strane 121 cm. Najmanja visina je 38 cm za dohvat s prednje strane, a 22 cm za dohvat s bočne strane.</i></p>		<p>2.1.1. Omogućite služenje upravljačkim elementima na uređajima za javnu upotrebu.</p> <p>2.1.2. Izvedite upravljačke elemente na višoj razini.</p> <p>2.1.3. Izvedite upravljačke elemente na nižoj razini.</p>	<p><input type="checkbox"/></p> <p><input type="checkbox"/></p> <p><input type="checkbox"/></p>

<p>2.2. Je li moguća samostalna upotreba studomatom?*</p> <p><i>Napomena: Ukoliko nije moguća samostalna upotreba studomata postoji li mogućnost upotrebe računala s dodatnom opremom koje ima pristup internetu tj. studomatu.</i></p>		<p>2.2.1. Napišite upute za samostalno korištenje (slovima veličine 12 točaka, fontom Arial ili Comic Sans, kontrastno s pozadinom i na mat-papiru).</p> <p>2.2.2. Osigurajte mogućnost korištenja računala s dodatnom opremom.</p>	<input type="checkbox"/>  <input type="checkbox"/>
<p>2.3. Može li se upravljačkim elementima služiti jednom rukom?</p>		<p>2.3.1. Omogućite služenje upravljačkim elementima jednom rukom.</p>	<input type="checkbox"/>
<p>2.4. Može li se upravljačkim elementima služiti stisnutom šakom?</p>		<p>2.4.1. Omogućite služenje upravljačkim elementima stisnutom šakom.</p>	<input type="checkbox"/>
<p>2.5. Može li se upravljačkim elementima služiti jednim prstom?</p>		<p>2.5.1. Omogućite služenje upravljačkim elementima jednim prstom.</p>	<input type="checkbox"/>
<p>2.6. Može li se upravljačkim elementima služiti na alternativni način?</p>		<p>2.6.1. Omogućite služenje upravljačkim elementima na alternativni način.</p>	<input type="checkbox"/>
<p><b>Ukupni rezultat za potpodručje Upravljački elementi na uređajima i studomati</b></p>			

<p><b>3. RESTORANI (STUDENTSKE MENZE) I BAROVI*</b></p> <p><b>Pitanja</b></p>	<p><b>Ocjena</b></p>	<p><b>Rješenja</b></p>	<p><b>Mogućnosti</b></p>
<p>3.1. Je li omogućen pristup i ulaz u restoran/bar?</p>		<p>3.1.1. Osigurajte rampu.</p> <p>3.1.2. Osigurajte dizalo.</p> <p>3.1.3. Osigurajte vertikalno podiznu platformu.</p> <p>3.1.4. Osigurajte koso podiznu sklopivu platformu.</p> <p>3.1.5. Proširite širinu svijetlog otvora vrata.</p>	<input type="checkbox"/> <input type="checkbox"/> <input type="checkbox"/> <input type="checkbox"/> <input type="checkbox"/>

<p>3.2. Je li osiguran prolaz između stolova, stolaca i drugih vertikalnih prepreka širine najmanje 100 cm za najmanje 20% uporabne površine bara ili restorana namijenjene korisnicima usluga?</p>	<p>3.2.1. Proširite prolaz. 3.2.2. Promijenite raspored inventara. 3.2.3. Osigurajte mogućnost prolaza između stolova i drugih vertikalnih prepreka.</p>	<p><input type="checkbox"/> <input type="checkbox"/> <input type="checkbox"/></p>
<p>3.3. Je li šank konzolno izveden i jesu li stolovi izvedeni tako da je gornja ploha na visini od najviše 85 cm, a podgled na visini od najmanje 70 cm s dubinom pristupa od najmanje 50 cm, za najmanje 20% inventara?</p>	<p>3.3.1. Izvedite šank konzolno. 3.3.2. Prilagodite visinu podgleda šanka. 3.3.3. Prilagodite dubinu pristupa šanka. 3.3.4. Prilagodite visinu gornje plohe šanka.</p>	<p><input type="checkbox"/> <input type="checkbox"/> <input type="checkbox"/> <input type="checkbox"/></p>
<p>3.4. Je li završna obrada zidova, podova i vrata izvedena kontrastno?</p>	<p>3.4.1. Izvedite završnu obradu zidova, podova i vrata kontrastno.</p>	<p><input type="checkbox"/></p>
<p>3.5. Je li podna obloga od čvrstog materijala koji ne otežava kretanje osobama koje se kreću pomoću invalidskih kolica?</p>	<p>3.5.1. Izvedite podnu oblogu od čvrstog materijala koji ne otežava kretanje osobama koje se kreću pomoću invalidskih kolica.</p>	<p><input type="checkbox"/></p>
<p>3.6. Nalaze li se uočljive oznake na visini u rasponu od 90 do 160 cm na ulaznim vratima i pregradnim stijenkama ulaznog prostora izrađenim od staklenih ploha površine veće od 1,5 m<sup>2</sup>, bez prečki?*</p>	<p>3.6.1. Istaknite oznake na staklenim stijenkama. 3.6.2. Izvedite oznake na nižoj razini. 3.6.3. Izvedite oznake na višoj razini.</p>	<p><input type="checkbox"/> <input type="checkbox"/> <input type="checkbox"/></p>
<p>3.7. Imaju li restorani/barovi pristupačna vrata i kvaku na vratima?</p> <p><i>Napomena: Kvae na vratima i prozorima trebaju biti primjereno oblikovane te postavljene na visinu od 90 cm u slučaju vrata, a u slučaju prozora kvaka ili ručica mehanizama za otvaranje na visini u rasponu od 90 do 120 cm.</i></p>	<p>3.7.1. Osigurajte pristupačna vrata i kvaku na vratima restorana/bara.</p>	<p><input type="checkbox"/></p>



3.8. Postoje li oznake pristupačnog prostora?	3.8.1. Postavite oznake na mjesto na kojem neće biti zaklonjene.	<input type="checkbox"/>
<b>Ukupni rezultat za potpodručje Restorani (studentske menze) i barovi*</b>		

<b>4. KUHINJA*</b>	<b>Ocjena</b>	<b>Mogućnosti</b>
<b>Pitanja</b>	<b>Rješenja</b>	
4.1. Je li u kuhinji slobodna radna ploha dužine najmanje 90 cm?	4.1.1. Izvedite radnu plohu dužine najmanje 90 cm.	<input type="checkbox"/>
4.2. Jesu li radna i grijaća ploha te sudoper konzolno izvedeni s dubinom pristupa od najmanje 50 cm, gornjom plohom na visini od najviše 85 cm te visinom podgleda od najmanje 70 cm?	4.2.1. Konzolno izvedite radnu i grijaću plohu te sudoper. 4.2.2. Osigurajte primjerenu dubinu pristupa, visinu te visinu podgleda sudopera, radne i grijaće plohe.	<input type="checkbox"/> <input type="checkbox"/>
4.3. Jesu li viseći elementi postavljeni s donjim rubom na visinu od 120 cm od površine poda?	4.3.1. Izvedite viseće elemente na primjerenoj visini.	<input type="checkbox"/>
4.4. Jesu li donji elementi na izvlačenje?	4.4.1. Osigurajte izvlačenje donjih elementa.	<input type="checkbox"/>
4.5. Je li slobodni uporabni prostor za korištenje kuhinjskih elemenata i okretanje osoba koje se kreću pomoću invalidskih kolica najmanje površine kruga promjera 150 cm?	4.5.1. Povećajte prostor. 4.5.2. Promijenite raspored inventara. 4.5.3. Osigurajte prostor za manevriranje.	<input type="checkbox"/> <input type="checkbox"/> <input type="checkbox"/>
4.6. Je li prostor za kretanje oko pokućstva širine najmanje 120 cm?	4.6.1. Povećajte prostor za kretanje. 4.6.2. Promijenite raspored inventara.	<input type="checkbox"/> <input type="checkbox"/>

<p>4.7. Ima li kuhinja pristupačna vrata i kvaku na vratima? <i>Napomena: Kvaeke na vratima i prozorima moraju biti primjereno oblikovane te postavljene na visinu od 90 cm u slučaju vrata, a u slučaju prozora kvaka ili ručica mehanizama za otvaranje na visini u rasponu od 90 do 120 cm.</i></p>	<p>4.7.1. Osigurajte pristupačna vrata i kvaku na vratima kuhinje.</p>	<input type="checkbox"/>
<p>4.8. Je li pristupačna kuhinja obilježena oznakom pristupačnosti?</p>	<p>4.8.1. Postavite oznake na mjesto na kojem neće biti zaklonjene.</p>	<input type="checkbox"/>
<p><b>Ukupni rezultat za potpodručje Kuhinja</b></p>		

<p><b>5. GLEDALIŠTE*</b></p> <p><b>Pitanja</b></p>	<p><b>Ocjena</b></p>	<p><b>Rješenja</b></p>	<p><b>Mogućnosti</b></p>								
<p>5.1. Postoji li mjesto u gledalištu tlocrtne dimenzije najmanje 90 × 140 cm?</p>		<p>5.1.1. Izvedite mjesto u gledalištu tlocrtne dimenzije najmanje 90 × 140 cm.</p>	<input type="checkbox"/>								
<p>5.2. Postoji li odgovarajući broj pristupačnih mjesta u gledalištu?</p> <table border="1" data-bbox="166 1244 619 1499"> <thead> <tr> <th>Sjedeća mjesta u gledalištu</th> <th>Broj pristupačnih mjesta u gledalištu</th> </tr> </thead> <tbody> <tr> <td>od 100 do 300</td> <td>najmanje 2 pristupačna mjesta</td> </tr> <tr> <td>od 301 do 1000</td> <td>najmanje 2% pristupačnih mjesta</td> </tr> <tr> <td>od 1001 i više</td> <td>najmanje 1% pristupačnih mjesta</td> </tr> </tbody> </table>	Sjedeća mjesta u gledalištu	Broj pristupačnih mjesta u gledalištu	od 100 do 300	najmanje 2 pristupačna mjesta	od 301 do 1000	najmanje 2% pristupačnih mjesta	od 1001 i više	najmanje 1% pristupačnih mjesta		<p>5.2.1. Izvedite pristupačna mjesta u gledalištu.</p>	<input type="checkbox"/>
Sjedeća mjesta u gledalištu	Broj pristupačnih mjesta u gledalištu										
od 100 do 300	najmanje 2 pristupačna mjesta										
od 301 do 1000	najmanje 2% pristupačnih mjesta										
od 1001 i više	najmanje 1% pristupačnih mjesta										
<p>5.3. Je li pristupačno mjesto u gledalištu obilježeno oznakom pristupačnosti?</p>		<p>5.3.1. Postavite oznake na mjesto na kojem neće biti zaklonjene.</p>	<input type="checkbox"/>								
<p><b>Ukupni rezultat za potpodručje Gledalište</b></p>											

6. KABINA ZA PRESVLAČENJE I GARDEROBA*	Ocjena	Rješenja	Mogućnosti
Pitanja			
<p>6.1. Postoji li pristupačna garderoba ili kabina za presvlačenje tlocrtnih dimenzija najmanje 160 × 210 cm?</p> <p><i>Napomena: Obvezno je izvesti najmanje 10% pristupačnih kabina, računajući od ukupnog broja kabina, ali ne manje od jedne.</i></p>		<p>6.1.1. Izvedite pristupačnu garderobu.</p> <p>6.1.2. Izvedite kabinu za presvlačenje tlocrtnih dimenzija najmanje 160 × 210 cm.</p>	<input type="checkbox"/> <input type="checkbox"/>
<p>6.2. Ima li garderoba/kabina za presvlačenje pristupačna vrata i kvaku?</p> <p><i>Napomena: Kvae na vratima i prozorima trebaju biti primjereno oblikovane te postavljene na visinu od 90 cm.</i></p>		<p>6.2.1. Osigurajte pristupačna vrata i kvaku na vratima na garderobi/kabini za presvlačenje.</p>	<input type="checkbox"/>
<p>6.3. Nalaze li se vješalice za odjeću na visini od 120 cm?</p>		<p>6.3.1. Izvedite vješalicu za odjeću na visini od 120 cm.</p>	<input type="checkbox"/>
<p>6.4. Nalazi li se u kabini za presvlačenje klupa na preklapanje postavljena u rasponu visine od 45 do 50 cm, odnosno u garderobi klupa u rasponu visine od 45 do 50 cm?</p>		<p>6.4.1. Izvedite klupu na preklapanje postavljenu u rasponu visine od 45 do 50 cm (kolica).</p> <p>6.4.2. Izvedite klupu postavljenu u rasponu visine od 45 do 50 cm (garderoba).</p>	<input type="checkbox"/> <input type="checkbox"/>
<p>6.5. Je li pristupačna garderoba/kabina obilježena oznakom pristupačnosti?</p>		<p>6.5.1. Postavite oznake na mjesto na kojem neće biti zaklonjene.</p>	<input type="checkbox"/>
<p><b>Ukupni rezultat za potpodručje Kabina za presvlačenje i garderoba</b></p>			

7. ULAZ U VODU*	Ocjena	Rješenja	Mogućnosti
Pitanja			
7.1. Je li osiguran ulaz u vodu za osobe s invaliditetom?		7.1.1. Izvedite ulaz u vodu za osobe s invaliditetom elementom za svladavanje visinske razlike.	<input type="checkbox"/>
7.2. Ima li ulaz u vodu na plaži/ bazenu pristupačnu rampu?*		7.2.1. Izvedite rampu na ulazu u vodu.	<input type="checkbox"/>
<i>Napomena: Rampa treba dosezati dno na dubini od 60 do najviše 80 cm u odnosu na srednju razinu površine vode.</i>			
7.3. Je li pristupačni ulaz osiguran pokretnim stolcem, dizalom i/ili nekim drugim elementom pristupačnosti za svladavanje visinske razlike izuzev rampe?*		7.3.1. Osigurajte ulaz u vodu pokretnim stolcem. 7.3.2. Osigurajte ulaz u vodu dizalom.	<input type="checkbox"/> <input type="checkbox"/>
7.4. Postoji li osoba koja je zadužena za rukovanje pokretnog stolca?*		7.4.1. Zadužite nekog za rukovanje pokretnim stolcem.	<input type="checkbox"/>
7.5. Ukoliko je moguće samostalno rukovati stolcem, postoje li upute za rukovanje?*		7.5.1. Napišite upute za samostalno rukovanje stolcem. 7.5.2. Udovoljite zahtjevima čitljivosti.	<input type="checkbox"/> <input type="checkbox"/>
<i>Napomena: Čitljivost se odnosi na veličinu slova (12 točka), font (Arial ili Comic Sans), kontrast i mat papir.</i>			
7.6. Postoji li sunčalište najmanje dimenzije 90 × 200 cm i visine 50 cm za osobe s motoričkim poremećajima?		7.6.1. Izvedite sunčalište za osobe s motoričkim poremećajima.	<input type="checkbox"/>
<i>Napomena: Obvezni broj sunčališta iznosi 1% od ukupnog broja sunčališta na plaži/bazenu, ali ne manje od jednog.</i>			
7.7. Je li pristupačni ulaz u vodu obilježen oznakom pristupačnosti?		7.7.1. Postavite oznake na mjesto na kojem neće biti zaklonjene.	<input type="checkbox"/>
<b>Ukupni rezultat za potpodručje Ulaz u vodu</b>			

## REZULTATI

<b>A. PRISTUPAČNI PRILAZI/ULAZI</b>		<b>Ocjene za pitanja</b>
<b>1. Ukupan rezultat za potpodručje Parkirališna mjesta</b>	Maksimalni	<b>18 - 2x*</b> (pitanja označena zvjezdicom)
	Ostvareni	
	Realizirani postotak	
<b>2. Ukupan rezultat za potpodručje Prilaz</b>	Maksimalni	<b>10 - 2x*</b> (pitanja označena zvjezdicom)
	Ostvareni	
	Realizirani postotak	
<b>3. Ukupan rezultat za potpodručje Područje za kretanje</b>	Maksimalni	<b>12 - 2x*</b> (pitanja označena zvjezdicom)
	Ostvareni	
	Realizirani postotak	
<b>4. Ukupan rezultat za potpodručje Ulazni prostor</b>	Maksimalni	<b>46 - 2x*</b> (pitanja označena zvjezdicom)
	Ostvareni	
	Realizirani postotak	
<b>Ukupan rezultat za područje Pristupačni prilazi/ulazi</b>	Maksimalni	<b>86 - 2x*</b> (pitanja označena zvjezdicom)
	Ostvareni	
	Realizirani postotak	

<b>B. PRISTUP USLUGAMA</b>		<b>Ocjene za pitanja</b>
<b>1. Ukupan rezultat za potpodručje Vodoravno kretanje</b>	Maksimalni	<b>12 - 2x*</b> (pitanja označena zvjezdicom)
	Ostvareni	
	Realizirani postotak	
<b>2. Ukupan rezultat za potpodručje Unutarnja vrata</b>	Maksimalni	<b>16 - 2x*</b> (pitanja označena zvjezdicom)
	Ostvareni	
	Realizirani postotak	
<b>3. Ukupan rezultat za potpodručje Prostorije</b>	Maksimalni	<b>18 - 2x*</b> (pitanja označena zvjezdicom)
	Ostvareni	
	Realizirani postotak	
<b>Ukupan rezultat za područje Pistup uslugama</b>	Maksimalni	<b>46 - 2x*</b> (pitanja označena zvjezdicom)
	Ostvareni	
	Realizirani postotak	

<b>C. OKOMITO KRETANJE</b>		<b>Ocjene za pitanja</b>
<b>1. Ukupan rezultat za potpodručje Elementi za svladavanje visinskih razlika</b>	Maksimalni	<b>6 - 2x*</b> (pitanja označena zvjezdicom)
	Ostvareni	
	Realizirani postotak	
<b>2. Ukupan rezultat za potpodručje Stubište</b>	Maksimalni	<b>24 - 2x*</b> (pitanja označena zvjezdicom)
	Ostvareni	
	Realizirani postotak	
<b>3. Ukupan rezultat za potpodručje Rampe</b>	Maksimalni	<b>20 - 2x*</b> (pitanja označena zvjezdicom)
	Ostvareni	
	Realizirani postotak	
<b>4. Ukupan rezultat za potpodručje Dizala</b>	Maksimalni	<b>22 - 2x*</b> (pitanja označena zvjezdicom)
	Ostvareni	
	Realizirani postotak	
<b>5. Ukupan rezultat za potpodručje Koso podizna sklopiva platforma</b>	Maksimalni	<b>16 - 2x*</b> (pitanja označena zvjezdicom)
	Ostvareni	
	Realizirani postotak	

<b>6. Ukupan rezultat za potpodručje Vertikalno podizna platforma</b>	Maksimalni	<b>16 - 2x*</b> (pitanja označena zvjezdicom)
	Ostvareni	
	Realizirani postotak	
<b>Ukupan rezultat za područje Okomito kretanje</b>	Maksimalni	<b>104 - 2x*</b> (pitanja označena zvjezdicom)
	Ostvareni	
	Realizirani postotak	



<b>D. PRISTUP INFORMACIJAMA</b>		<b>Ocjene za pitanja</b>
<b>1. Ukupan rezultat za potpodručje Orijentacijski plan</b>	Maksimalni	<b>10 - 2x*</b> (pitanja označena zvjezdicom)
	Ostvareni	
	Realizirani postotak	
<b>2. Ukupan rezultat za potpodručje Taktilna površina</b>	Maksimalni	<b>36 - 2x*</b> (pitanja označena zvjezdicom)
	Ostvareni	
	Realizirani postotak	
<b>3. Ukupan rezultat za potpodručje Induktivna petlja</b>	Maksimalni	<b>8 - 2x*</b> (pitanja označena zvjezdicom)
	Ostvareni	
	Realizirani postotak	
<b>4. Ukupan rezultat za potpodručje Putokazi i natpisi s informacijama</b>	Maksimalni	<b>14 - 2x*</b> (pitanja označena zvjezdicom)
	Ostvareni	
	Realizirani postotak	
<b>5. Ukupan rezultat za potpodručje Oglasni pano</b>	Maksimalni	<b>14 - 2x*</b> (pitanja označena zvjezdicom)
	Ostvareni	
	Realizirani postotak	
<b>Ukupan rezultat za područje Pristup informacijama</b>	Maksimalni	<b>82 - 2x*</b> (pitanja označena zvjezdicom)
	Ostvareni	
	Realizirani postotak	

<b>E: INTERIJER</b>		<b>Ocjene za pitanja</b>
<b>1. Ukupan rezultat za potpodručje Sjedala</b>	Maksimalni	<b>8 - 2x*</b> (pitanja označena zvjezdicom)
	Ostvareni	
	Realizirani postotak	
<b>2. Ukupan rezultat za potpodručje Stolovi</b>	Maksimalni	<b>8- 2x*</b> (pitanja označena zvjezdicom)
	Ostvareni	
	Realizirani postotak	
<b>3. Ukupan rezultat za potpodručje Pultovi</b>	Maksimalni	<b>10 - 2x*</b> (pitanja označena zvjezdicom)
	Ostvareni	
	Realizirani postotak	
<b>Ukupan rezultat za područje Interijer</b>	Maksimalni	<b>26 - 2x*</b> (pitanja označena zvjezdicom)
	Ostvareni	
	Realizirani postotak	

<b>F. KORIŠTENJE SANITARNIH PROSTORIJA</b>		<b>Ocjene za pitanja</b>
<b>1. Ukupan rezultat za potpodručje Pristup sanitarnim prostorijama</b>	Maksimalni	<b>10 - 2x*</b> (pitanja označena zvjezdicom)
	Ostvareni	
	Realizirani postotak	
<b>2. Ukupan rezultat za potpodručje WC</b>	Maksimalni	<b>44 - 2x*</b> (pitanja označena zvjezdicom)
	Ostvareni	
	Realizirani postotak	
<b>3. Ukupan rezultat za potpodručje Kupaonica</b>	Maksimalni	<b>22 - 2x*</b> (pitanja označena zvjezdicom)
	Ostvareni	
	Realizirani postotak	
<b>Ukupan rezultat za područje Korištenje sanitarnih prostorija</b>	Maksimalni	<b>76 - 2x*</b> (pitanja označena zvjezdicom)
	Ostvareni	
	Realizirani postotak	

<b>G. SUSTAV ZA EVAKUACIJU</b>		<b>Ocjene za pitanja</b>
<b>1. Ukupan rezultat za potpodručje Evakuacijski plan</b>	Maksimalni	<b>22 - 2x*</b> (pitanja označena zvjezdicom)
	Ostvareni	
	Realizirani postotak	
<b>2. Ukupan rezultat za potpodručje Evakuacijska oprema</b>	Maksimalni	<b>8 - 2x*</b> (pitanja označena zvjezdicom)
	Ostvareni	
	Realizirani postotak	
<b>3. Ukupan rezultat za potpodručje Signalizacija i sigurnosne oznake</b>	Maksimalni	<b>42 - 2x*</b> (pitanja označena zvjezdicom)
	Ostvareni	
	Realizirani postotak	
<b>Ukupan rezultat za područje Sustav za evakuaciju</b>	Maksimalni	<b>72 - 2x*</b> (pitanja označena zvjezdicom)
	Ostvareni	
	Realizirani postotak	

<b>H. PRISTUPAČNOST JAVNOG PROMETA</b>		<b>Ocjene za pitanja</b>
<b>1. Ukupan rezultat za potpodručje Pješačka površina</b>	Maksimalni	<b>20 - 2x*</b> (pitanja označena zvjezdicom)
	Ostvareni	
	Realizirani postotak	
<b>2. Ukupan rezultat za potpodručje Raskrižje</b>	Maksimalni	<b>8 - 2x*</b> (pitanja označena zvjezdicom)
	Ostvareni	
	Realizirani postotak	
<b>3. Ukupan rezultat za potpodručje Semafor</b>	Maksimalni	<b>10 - 2x*</b> (pitanja označena zvjezdicom)
	Ostvareni	
	Realizirani postotak	
<b>4. Ukupan rezultat za potpodručje Stajalište/peron</b>	Maksimalni	<b>6 - 2x*</b> (pitanja označena zvjezdicom)
	Ostvareni	
	Realizirani postotak	
<b>Ukupan rezultat za područje Pristupačnost javnog prometa</b>	Maksimalni	<b>44 - 2x*</b> (pitanja označena zvjezdicom)
	Ostvareni	
	Realizirani postotak	

<b>I. DODATNO</b>		<b>Ocjene za pitanja</b>
<b>1. Ukupan rezultat za potpodručje Bankomat</b>	Maksimalni	<b>6 - 2x*</b> (pitanja označena zvjezdicom)
	Ostvareni	
	Realizirani postotak	
<b>2. Ukupan rezultat za potpodručje Upravljački elementi na uređajima i studomati</b>	Maksimalni	<b>12 - 2x*</b> (pitanja označena zvjezdicom)
	Ostvareni	
	Realizirani postotak	
<b>3. Ukupan rezultat za potpodručje Restorani (studentske menze) i barovi</b>	Maksimalni	<b>16 - 2x*</b> (pitanja označena zvjezdicom)
	Ostvareni	
	Realizirani postotak	
<b>4. Ukupan rezultat za potpodručje Kuhinja</b>	Maksimalni	<b>16 - 2x*</b> (pitanja označena zvjezdicom)
	Ostvareni	
	Realizirani postotak	
<b>5. Ukupan rezultat za potpodručje Gledalište</b>	Maksimalni	<b>6 - 2x*</b> (pitanja označena zvjezdicom)
	Ostvareni	
	Realizirani postotak	
<b>6. Ukupan rezultat za potpodručje Kabina za presvlačenje i garderoba</b>	Maksimalni	<b>10 - 2x*</b> (pitanja označena zvjezdicom)
	Ostvareni	
	Realizirani postotak	

<b>7. Ukupan rezultat za potpodručje Ulaz u vodu</b>	Maksimalni	<b>14 - 2x*</b> (pitanja označena zvjezdicom)
	Ostvareni	
	Realizirani postotak	
<b>Ukupan rezultat za područje Dodatno</b>	Maksimalni	<b>80 - 2x*</b> (pitanja označena zvjezdicom)
	Ostvareni	
	Realizirani postotak	
<b>UKUPAN REZULTAT ZA LISTU ZA UTVRĐIVANJE PROSTORNE PRISTUPAČNOSTI</b>	Maksimalni	<b>616 - 2x*</b> (pitanja označena zvjezdicom)
	Ostvareni	
	Realizirani postotak	

**Napomena** \_\_\_\_\_

\_\_\_\_\_

\_\_\_\_\_

\_\_\_\_\_

\_\_\_\_\_

\_\_\_\_\_

\_\_\_\_\_



...iz života



Korisni savjeti



Više o tome



Dodatne informacije



Etički izazovi



Dobra praksa



Pojmovnik



Literatura





- 1 OPĆE SMJERNICE
- 2 PROSTORNA PRISTUPAČNOST**
- 3 PRISTUP INFORMACIJAMA I USLUGAMA
- 4 IZVOĐENJE NASTAVE I ISHODI UČENJA
- 5 MENTORSTVO I KONZULTACIJE
- 6 MEĐUNARODNA MOBILNOST STUDENATA
- 7 SLOBODNO VRIJEME
- 8 PSIHOSOCIJALNE POTREBE STUDENATA



158757-TEMPUS-1-2009-1-HR-TEMPUS-JPGR.

Ovaj projekt financira se uz potporu Europske komisije. Ova publikacija odražava stajališta autora, te stoga Europska komisija ne snosi odgovornost za bilo kakvo korištenje informacija sadržanih u publikaciji.

This project has been funded with support from the European Commission. This publication reflects the views only of the author, and the Commission cannot be held responsible for any use which may be made of the information contained therein.

### Popis članova projektnog konzorcija

1. Hrvatski partneri: Sveučilište u Dubrovniku, Sveučilište Josipa Jurja Strossmayera u Osijeku, Sveučilište u Rijeci, Sveučilište u Splitu, Sveučilište u Zadru, Sveučilište u Zagrebu, Hrvatski studentski zbor, Institut za razvoj obrazovanja
2. EU partneri: Sveučilište Aarhus (Danska), Sveučilište Göteborg (Švedska), Sveučilište Masaryk (Češka), Sveučilište Strathclyde (Velika Britanija)

ISBN 978-953-6002-56-6



9 789536 002566